

Édition : 04/2023



Imprimantes  
d'étiquettes  
pour un usage industriel

**SQUIX**  
Made in Germany

Les indications sur le programme de livraison, l'aspect et les données techniques correspondent aux connaissances existantes lors de l'impression. Sous réserves de modifications. Les données du catalogue sont fournies sans aucune garantie ou assurance.



Les données actuelles sont disponibles sur internet  
[www.cab.de/fr/squix](http://www.cab.de/fr/squix)

## Caractéristiques principales



**SQUIX** Imprimantes d'étiquettes pour une utilisation industrielle

Elles s'intègrent dans un vaste domaine d'utilisation.

Leur développement est axé sur une utilisation simple et intuitive, ainsi que sur une très grande fiabilité.

La mécanique d'impression ainsi que l'habitacle sont conçus dans des matériaux de très grandes qualités et parfaitement adaptés ensemble en forme et en fonction.

De nombreux périphériques et logiciels permettent des solutions spécifiques client.

Que ce soit en utilisation autonome, avec un ordinateur ou en réseau, les robustes imprimantes SQUIX répondent à toutes les exigences.

Le processeur High-Speed assure la rapidité de traitement de la tâche d'impression et met ainsi l'étiquette demandée immédiatement à disposition.

- Impression rapide et fiable
- Impression précise
- Utilisation simplifiée
- Design compact
- Normes de qualité les plus élevées

## Exemples d'applications

Circuits imprimés



Plaques signalétiques



Cartons et palettes



# Imprimante d'étiquettes avec guidage de la matière à gauche

optimisée pour différentes largeurs d'impression et différentes matières

1.1, 1.2



## Petite laize

Pour petites étiquettes et faible encombrement

Imprimante d'étiquettes	SQUIX 2	
Résolution (dpi)	300	600
Vitesse d'impression jusqu'à (mm/s)	250	150
Largeur d'impression jusqu'à (mm)	56,9	54,1

1.3, 1.4



## Polyvalente

L'imprimante industrielle best-seller avec une large gamme d'accessoires

Imprimante d'étiquettes	SQUIX 4.3		SQUIX 4	
Résolution (dpi)	203	300	300	600
Vitesse d'impression jusqu'à (mm/s)	300	300	300	150
Largeur d'impression jusqu'à (mm)	104	108,4	105,7	105,7

Les modèles de base sont également disponibles avec un massicot intégré.

1.5, 1.6



## Grand format

Idéale pour l'impression odette et logistique (UCC/GS1)

Imprimante d'étiquettes	SQUIX 6.3	
Résolution (dpi)	203	300
Vitesse d'impression jusqu'à (mm/s)	250	250
Largeur d'impression jusqu'à (mm)	168	162,6

1.7, 1.8



## Extra grand format

Pour l'impression d'étiquettes de palettes ou de fûts

Imprimante d'étiquettes	SQUIX 8.3
Résolution (dpi)	300
Vitesse d'impression jusqu'à (mm/s)	150
Largeur d'impression jusqu'à (mm)	216



### Modèle de base avec arête d'arrachage

Pour imprimer sur des étiquettes et des supports continus, enroulés sur rouleaux ou pliés en paravent. La matière est séparée sur l'arête d'arrachage dentelée. En option elle peut être coupée ou ré-enroulée en externe.



### Modèle P avec enrouleur interne

En plus du modèle de base, les étiquettes peuvent être retirées de son support. Elle peut ensuite être enlevée manuellement ou posée par un applicateur.

# Imprimante d'étiquettes avec guidage de la matière à gauche

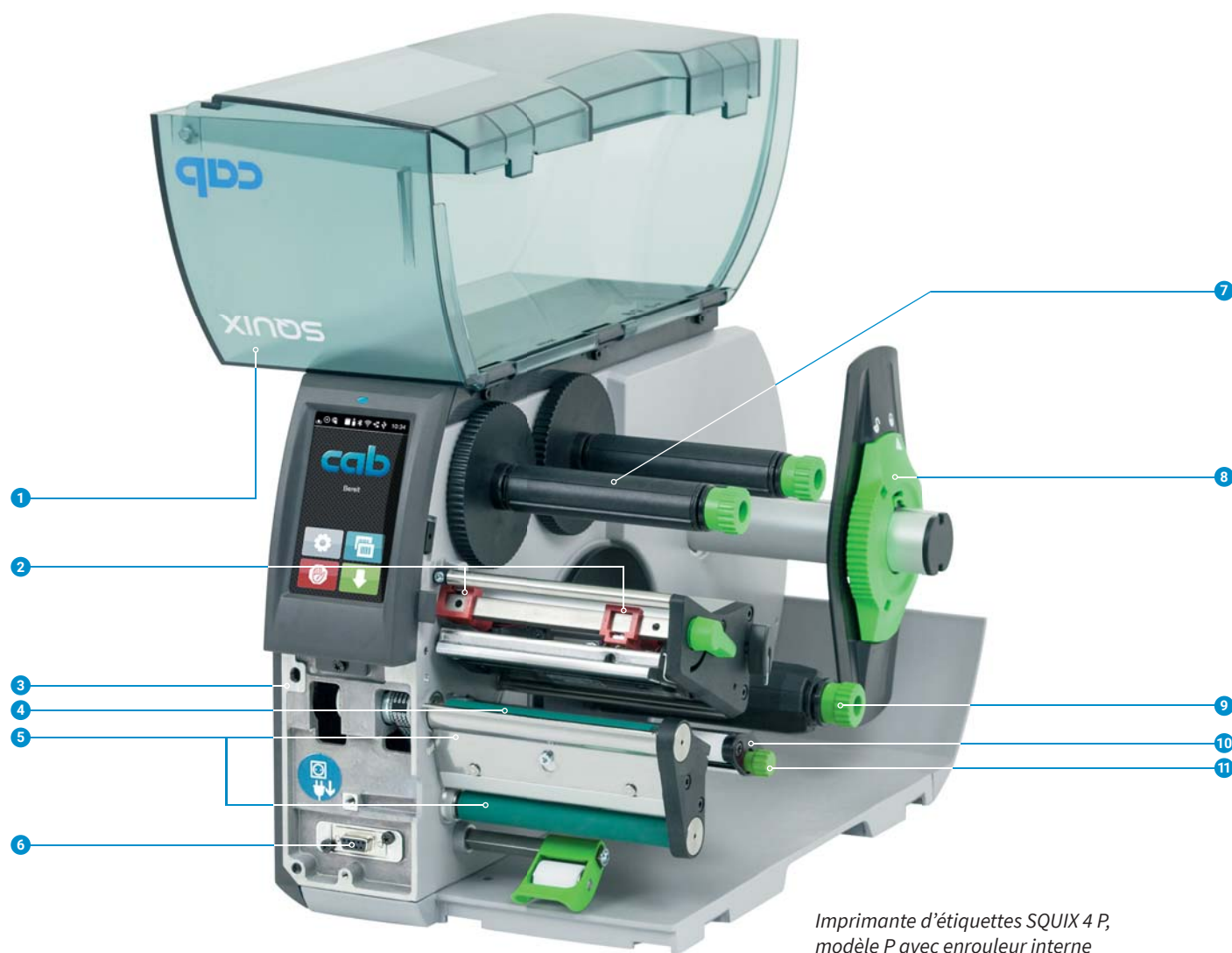

Imprimante d'étiquettes SQUIX 4 P,  
modèle P avec enrouleur interne

## 1 Capot rabattable

Sa grande fenêtre panoramique permet de vérifier la consommation de matière ainsi que de surveiller le processus d'impression.

## 2 Poussoirs de pression

Un poussoir est fixe sur le bord intérieur. Un second poussoir est positionné vers le bord de l'étiquette jusqu'à ce qu'une bonne image d'impression soit assurée.

## 3 Châssis métallique robuste

Il est constitué de fonte d'aluminium. Tous les groupes fonctionnels y sont fixés.

## 4 Gomme des rouleaux d'impression

En caoutchouc synthétique en standard pour une grande précision d'impression ; en silicone en option pour une longévité accrue.

## 5 Fonction décollement

L'étiquette est retirée de son support grâce à l'arête de décollement. Le rouleau de déviation entraîné et son contre-rouleau contribuent à la précision du repiquage et du décollement.

## 6 Connecteur de périphérique

La connexion des accessoires est aisée et rapide. Ils sont fixés à l'aide d'une vis.

## 7 Dérouleurs et enrouleurs de ruban

Les axes de maintien en trois parties assurent un changement facile et rapide du ruban transfert.

## 8 Support de rouleau

Le flasque à ressorts et serrage rapide contribue à maintenir une tension constante lors de l'avance de la matière.

## 9 Enrouleur interne

Sur les modèles P, l'enrouleur permet de ré-enrouler les étiquettes ou le support avec ou sans mandrin en carton. L'axe de serrage en trois parties permet de retirer facilement la matière.

## 10 Balancier

Le balancier à ressorts avec des rouleaux de déviation en téflon amortit la tension au début de l'impression, ce qui améliore la précision de l'impression.

## 11 Guide de matière

Il est monté sur le balancier. La butée est positionnée avec le bouton de réglage jusqu'au bord de l'étiquette.

## Précision de l'impression

Plus l'étiquette est petite, plus l'exigence de précision d'impression est élevée. Grâce à la correction de glissement réglable, le décalage d'impression peut être réduit jusqu'à  $\pm 0,2$  mm.

# Imprimante thermique direct avec guidage de la matière à gauche

1.9, 1.10



Modèle de base



Modèle P

## Optimisée pour une longue durée de vie

### SQUIX 4.3 TD - Modèle de base avec arête d'arrachage

Pour imprimer sur des étiquettes et des supports continus, enroulés sur rouleaux ou pliés en paravent. La matière est séparée sur l'arête d'arrachage dentelée. En option elle peut être coupée ou ré-enroulée en externe.

### SQUIX 4.3 PTD - Modèle P avec enrouleur interne

En plus du modèle de base, les étiquettes peuvent être décollées. Durant l'impression, l'étiquette est retirée de son support. Elle peut ensuite être enlevée manuellement ou posée par un applicateur.

Imprimante thermique direct		SQUIX 4.3 TD SQUIX 4.3 PTD	
Résolution	(dpi)	203	300
Vitesse d'impression	jusqu'à (mm/s)	250	250
Largeur d'impression	jusqu'à (mm)	104	108,4

## Différences avec l'imprimante d'étiquettes avec guidage de la matière à gauche

### 1 Poussoirs de pression

Pour une durée de vie de la tête d'impression plus longue, la pression des plots est réduite. A la différence du modèle standard, les poussoirs sont noirs.

### 2 Tête d'impression 4.3

Durable pour l'impression thermique direct.

### 3 Rouleaux d'impression DRS

Revêtement : silicone pour une durée de vie particulièrement longue avec une tolérance d'impression plus élevée.



Imprimante thermique direct SQUIX 4.3/300PTD, modèle P avec enrouleur interne

# Imprimante d'étiquettes avec guidage de la matière centré

1.11, 1.12



Modèle de base



Modèle P

## Précise et polyvalente

Toutes les matières enroulées sur rouleaux, bobines ou pliées en paravent peuvent être imprimées - en particulier, les très petites étiquettes ou les matières continues étroites comme les gaines thermorétractables aplaties.

Cellule de détection d'étiquettes jusqu'à 5 mm de hauteur d'impression pour tubes ronds ou ovales.

Imprimante d'étiquettes	SQUIX 4.3 M SQUIX 4.3 MP		SQUIX 4 M SQUIX 4 MP	
Résolution (dpi)	203	300	300	600
Vitesse d'impression jusqu'à (mm/s)	300	300	300	150
Largeur d'impression jusqu'à (mm)	104	108,4	105,7	105,7

## Différences avec le guidage de la matière à gauche

### 1 Dérouleurs et enrouleurs de ruban

Le positionnement du ruban est facilité grâce aux graduations.

### 2 Poussoirs de pression

Les deux poussoirs sont fixes pour toutes les largeurs de matières. Aucun réglage ou ajustement de la tête d'impression n'est nécessaire.

### 3 Support de rouleau

Centrage automatique du rouleau de matière lors de l'insertion du flasque.

### 4 Guide de matière

Impression précise grâce au guide de matière situé directement avant le rouleau d'impression. Le réglage de la largeur de matière se fait par une vis sans fin.

### 5 Rouleaux d'impression étroits

Des rouleaux d'impression étroits sont requis pour une impression précise pour les matières et rubans de faible laize. Cela permet d'éviter l'usure du rouleau, l'encrassement de la tête d'impression et les erreurs lors du transport de la matière.

Revêtement : caoutchouc synthétique



Imprimante d'étiquettes SQUIX 4 MP, modèle P avec enrouleur interne



# Imprimante d'étiquettes RFID UHF avec guidage de la matière centré

1.13



Modèle de base



Modèle P

## Imprimante d'étiquettes avec module RFID UHF intégré

L'antenne est montée directement sur la tête d'impression. La lecture et l'écriture des étiquettes RFID ont lieu juste avant l'impression des étiquettes. En cas d'erreur, l'étiquette est marquée comme invalide.

Trois antennes optimisées sont disponibles pour les différents tags RFID :

- 1) **Standard** couvre la majorité des tags RFID courants
- 2) **On Metal** pour étiquettes RFID appliquées sur des surfaces métalliques
- 3) **High Sensitivity** pour les petites étiquettes RFID avec des exigences de signal élevées

Les modules RFID sont déjà qualifiés pour diverses étiquettes RFID. Des étiquettes supplémentaires seront ajoutées si besoin. De plus, nous prenons en charge le développement et la qualification d'applications spécifiques clients.

De nombreux périphériques et logiciels permettent des solutions optimales avec l'imprimante SQUIX.

Imprimante d'étiquettes	SQUIX 4.3 M SQUIX 4.3 MP RFID UHF		SQUIX 4 M SQUIX 4 MP RFID UHF	
Résolution (dpi)	203	300	300	600
Vitesse d'impression jusqu'à (mm/s)	300	300	300	150
Largeur d'impression jusqu'à (mm)	104	108,4	105,7	105,7

## Calibrage des tags

À l'aide de la fonction de calibrage RFID, la position et les performances de lecture/écriture optimales peuvent être déterminées pour de nombreuses étiquettes RFID les plus courantes.

Les caractéristiques de calibrage peuvent être imprimées selon le profil de l'étiquette.

## Lecture du contenu des tags à la volée

Le contenu des tags (TID, EPC, mémoire utilisateur) peut être lu **à la volée** à partir de l'imprimante RFID et affiché sur l'interface graphique.

## Autres options :

Statistiques, indication du nombre d'erreurs de lecture/écriture autorisées, marquer l'étiquette comme invalide (invalider étiquette)



Plus d'informations sur  
[www.cab.de/fr/squix-rfid](http://www.cab.de/fr/squix-rfid)



Imprimante d'étiquettes SQUIX 4 M  
avec module RFID UHF intégré



# Imprimante d'étiquettes avec guidage de la matière centré et séparateur

1.14



Modèle de base

## Pour les applications textiles

Si la température de chauffe est élevée, le ruban transfert peut coller à la bande textile après l'impression. Le rouleau tendeur sépare en toute sécurité le ruban transfert de la matière.

Elle permet également d'imprimer des étiquettes ou supports continus sur rouleaux ou bobines. Aucun réglage des poussoirs n'est nécessaire lors du changement de taille d'étiquettes. Pour les matières étroites, des rouleaux d'impression adaptés à la largeur sont proposés.

Imprimante d'étiquettes	SQUIX 4.3 MT	SQUIX 4 MT	
Résolution (dpi)	300	300	600
Vitesse d'impression jusqu'à (mm/s)	300	300	150
Largeur d'impression jusqu'à (mm)	108,4	105,7	105,7

## Différences avec le guidage de la matière centré

### 1 Brosse antistatique

Principalement dans le cas des matières plastiques, elle permet d'évacuer l'électricité statique après l'impression.

### 2 Séparateur





Le ruban transfert peut coller sur la bande textile après l'impression lorsque la température de chauffe est élevée. Le rouleau tendeur permet de séparer la matière du ruban transfert en toute sécurité.







Imprimante d'étiquette SQUIX 4 MT avec séparateur

# Panneau de commande

**Intuitif et facile à utiliser avec des symboles explicites pour configurer les paramètres de l'appareil**

- 1 **Affichage par LED** : mise sous tension
- 2 **Ligne d'état** : réception de données, enregistrement du flux de données, pré-alarme ruban, clé USB / carte SD connectée, Bluetooth, Wi-Fi, Ethernet, USB esclave, horloge
- 3 **Statut de l'imprimante** : prête, pause, nombre d'étiquettes imprimées par tâche d'impression, étiquette en position de pré-décollement, attente signal Start externe
- 4 **Port USB** pour clé de service ou clé USB, pour enregistrer des fichiers dans la mémoire IFFS.
- 5 **Fonctionnement**
  -  Massicot de coupe / de perforation : coupe directe
  -  Enrouleur externe : enroulement intérieur ou extérieur
  -  Mode décollement ou arrachage : impression d'une étiquette
  -  Appliqueur : impression et pose d'une étiquette pas à pas

-  Aller dans le menu
-  Annulation et suppression de toutes les tâches d'impression
-  Interruption et reprise de la tâche d'impression
-  Réimpression de la dernière étiquette
-  Avance étiquette

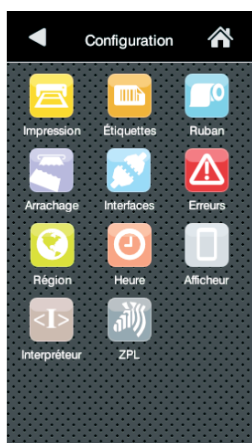

Réglages



Paramètres d'impression

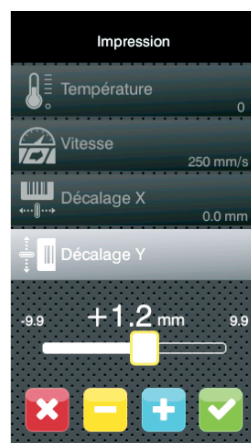

Décalage Y



Vitesses d'impression



Tutoriels vidéo

# Panneau de commande externe

Si le panneau de commande de l'imprimante n'est plus accessible après la mise en production, il est possible de connecter un panneau externe.

Mêmes fonctionnalités que celui de l'imprimante

Présentation en mode portrait ou paysage

La commande peut se faire aussi bien sur le panneau de commande externe que sur celui de l'imprimante

Connexion avec l'imprimante : USB 2.0 Hi-Speed esclave

- 1 **Affichage par LED** : mise sous tension
- 2 **Port USB** pour clé de service ou clé USB, pour enregistrer des fichiers dans la mémoire IFFS
- 3 **Câble USB** pour l'alimentation électrique cab fournit des câbles spécifiques. Longueurs de 1,8 jusqu'à 16 m.



## Têtes d'impression



**Toutes les têtes d'impression avec la même largeur sont interchangeables. Elles sont automatiquement reconnues et calibrées par la CPU.**

Les données importantes comme la longueur imprimée, la température maximale de fonctionnement et l'énergie thermique sont stockés directement dans la tête d'impression. Les valeurs peuvent être relues en usine.

**Têtes d'impression pour SQUIX 2, SQUIX 4 - 300, 600 dpi**  
avec un rendu d'impression particulièrement fin pour les étiquettes signalétiques avec de petites polices de caractères et des graphiques pour le marquage de matières ayant des besoins énergétiques élevés

**Têtes d'impression pour SQUIX 4.3, SQUIX 6.3 - 203, 300 dpi**  
longévité accrue pour les environnements difficiles et l'impression thermique direct

## Rouleaux d'impression



**Deux types de matières :**

### Rouleaux d'impression DR

Revêtement : caoutchouc synthétique  
Ils sont adaptés pour une grande précision et sont fournis en standard

### Rouleaux d'impression DRS

Revêtement : silicone  
Ils ont une durée de vie particulièrement longue avec une tolérance d'impression plus élevée

## Interfaces

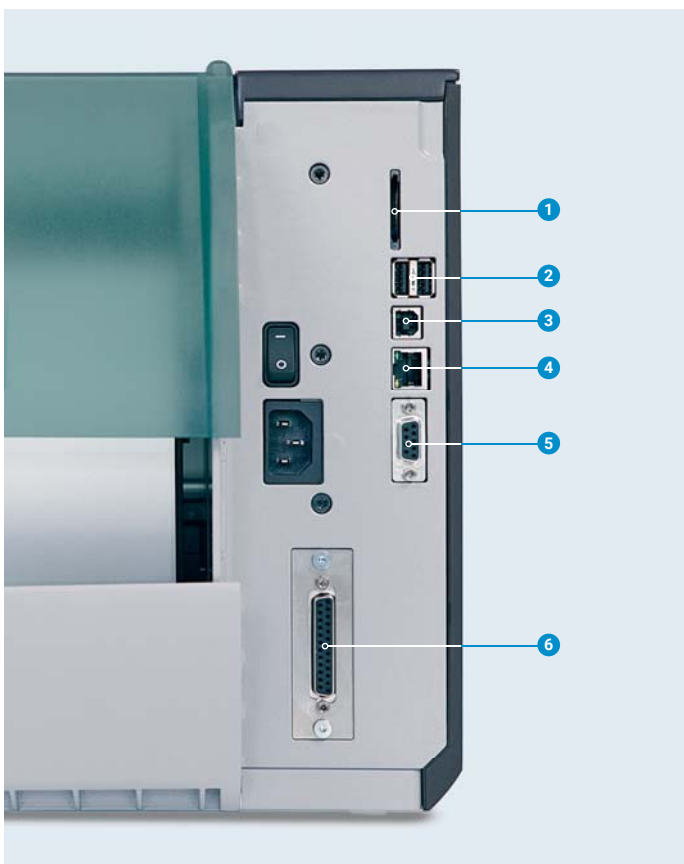

- 1 Emplacement pour **carte SD**
- 2 **2 x USB maître** pour clé de service, clé USB, clavier, lecteur de codes à barres, adaptateur USB Bluetooth, clé USB Wi-Fi, panneau de commande externe
- 3 **USB 2.0 Hi-Speed esclave** pour connexion ordinateur
- 4 **Ethernet 10/100 Mbits/s**
- 5 **RS232-C** 1200 à 230400 bauds / 8 bits

Option

### 6 **Interface E/S digitale**

Le processus d'étiquetage est démarré depuis un automate, une cellule, un déclencheur coup de poing. Dans le même temps, l'état et les messages d'erreurs sont émis.

Conforme à la norme CEI/EN 61131-2, type 1+3

Toutes les entrées et sorties sont isolées galvaniquement et protégées contre l'inversion de polarité, les sorties sont également protégées contre les courts-circuits

#### Entrées PNP

Démarrer l'impression et la pose  
Imprimer la première étiquette  
Réimprimer  
Annuler la tâche d'impression  
Étiquette retirée  
Interrompre le cycle d'étiquetage  
Pause  
Reset

#### Sorties PNP, NPN

Prêt au fonctionnement  
Tâche d'impression disponible  
Pos. d'impression / pos. haute  
Transport des étiquettes actif  
Étiq. en position de décollement  
Pos. d'étiquetage / pos. basse  
Pré-alarme fin de ruban  
Erreur générale

## Données techniques

● Précisé ○ Possible ■ Standard □ Option

Guidage de la matière à gauche		Modèle	1.1, 1.2		1.3, 1.4			1.9, 1.10		1.5, 1.6		1.7, 1.8	
			SQUIX 2		SQUIX 4.3		SQUIX 4	SQUIX 4.3 TD		SQUIX 6.3		SQUIX 8.3	
Mode d'impression	Transfert thermique		●	●	●	●	●	●	●	●	●		
	Thermique direct		○	-	●	●	○	-	-	●	●		
Résolution	(dpi)		300	600	203	300	300	600	203	300	203	300	300
Vitesse d'impression	jusqu'à (mm/s)		250	150	300	300	300	150	250	250	250	250	150
Largeur d'impression	jusqu'à (mm)		56,9	54,1	104	108,4	105,7	105,7	104	108,4	168	162,6	216
Début d'impression	margin du bord (mm)		2		2,8	1,2	2		2,8	1,2	0,5	3,2	2
<b>Matières<sup>1)</sup></b>													
Papier, carton, synthétiques tels que PET, PE, PP, PI, PVC, PU, acrylate, tyvec			●		●			-		●		●	
Papier / carton thermique direct			○	-	●	●	○	-	●	●	●	●	
Gaines	pré-découpées		-		○			-		-		-	
	thermorétractables continues, aplaties		○		○			-		-		-	
Bandes textiles			○		○			-		-		-	
Conditionnement	sur rouleau, en paravent		●		●			●		●		●	
	Diamètre rouleau jusqu'à (mm)		205										
	Diamètre mandrin (mm)		38,1 - 76										
	Sens d'enroulement		intérieur ou extérieur										
Étiquettes	Largeur (mm)		4 - 63		20 - 116			46 - 176		46 - 220			
	Hauteurs sans recul <sup>2)</sup> à partir de (mm)		4		4			10		6		25	
	avec recul <sup>2)</sup> à partir de (mm)		4		6			10		12		25	
	avec recul si décol. à partir de (mm)		6		6			20		12		25	
	Épaisseur (mm)		0,03 - 0,6		0,05 - 0,1			0,03 - 0,6		0,05 - 0,6			
Support	Largeur (mm)		24 - 67		24 - 120			24 - 120		50 - 180		50 - 235	
	Épaisseur (mm)		0,03 - 0,16		0,05 - 0,1			0,03 - 0,16		0,05 - 0,16			
Matière continue	Largeur (mm)		24 - 67		24 - 120			24 - 120		50 - 180		50 - 235	
	Épaisseur (mm)		0,05 - 0,5										
	Grammage (carton) jusqu'à (g/m <sup>2</sup> )		300										
Gaine thermorétractable	Largeur si pré-découpée jusqu'à (mm)		-		120			-		-		-	
	continue, aplatie (mm)		24 - 67		24 - 85			-		-		-	
	Épaisseur jusqu'à (mm)		1,1		1,1			-		-		-	
Ruban transfert <sup>3)</sup>	Encrage		intérieur ou extérieur					-		intérieur ou extérieur			
	Diamètre rouleau jusqu'à (mm)		80										
	Diamètre mandrin (mm)		25,4			-			25,4				
	Longueur jusqu'à (m)		600			-			600		360		
	Largeur (mm)		25 - 67		25 - 114			-		50 - 170		220	
<b>Enrouleur interne sur modèles P</b>													
Diamètre extérieur	jusqu'à (mm)		142										
Diamètre mandrin (mm)			40										
Sens d'enroulement			extérieur										
<b>Dimensions et poids imprimantes</b>													
Largeur x Hauteur x Profondeur	(mm)		200 x 288 x 460			252 x 288 x 460			312 x 288 x 460		352 x 288 x 460		
Poids	(kg)		9		10			9,8		14		15	
<b>Cellule de détection d'étiquettes avec indicateur de position</b>													
Par transparence	pour		étiquettes ou encoches et fin de matière, marques noires sur les matières translucides <sup>4)</sup>										
Réflexe	par dessous ou par dessus	pour	étiquettes et fin de matière, marques noires sur les matières non-translucides										
Marge de la cellule	avec le bord avant aligné à gauche (mm)		5 - 26		5 - 60			5 - 60		5 - 60		5 - 60	
Hauteur de passage de la matière	jusqu'à (mm)		2, en option 5										
<b>Interfaces</b>													
RS232-C 1200 à 230400 bauds / 8 bits			■										
USB 2.0 Hi-Speed esclave pour connexion ordinateur			■										
Ethernet 10/100 Mbps/s			LPD, impression RawIP, services web SOAP, OPC UA, WebDAV, DHCP, HTTP/HTTPS, FTP/FTPS, TIME, NTP, Zeroconf, SNMP, SMT, VNC										
1 x USB maître sur l'afficheur	pour		clé de service, clé USB, clé USB Wi-Fi, adaptateur USB Bluetooth										
2 x USB maître à l'arrière	pour		clavier, lecteur de codes à barres, clé USB, clé USB Wi-Fi, clé USB Wi-Fi avec antenne, adaptateur USB Bluetooth, panneau de commande externe										
Connecteur périphérique USB maître, 24 VDC			■										
Interface E/S digitale avec 8 entrées/sorties			□										
<b>Fonctionnement</b>													
Alimentation			100 - 240 VAC, 50/60 Hz, PFC										
Puissance			en veille < 10 W / nominale 100 W										
Température /	En fonctionnement		+5 - 40°C / 10 - 85 %, sans condensation										
Humidité	Stockage		0 - 60°C / 20 - 85 %, sans condensation										
	Transport		-25 - 60°C / 20 - 85 %, sans condensation										
Certifications			CE, FCC classe A, ICES-3, cULus, CB, CoC Mexico, CCC, EAC, BIS, BSMI, KC-Mark										
<b>Panneau de commande</b>													
Afficheur LCD tactile couleur	Taille de l'écran (")		4,3										
	Résolution l x H (px)		272 x 480										

<sup>1)</sup> L'impression est tributaire des dimensions, de la matière et de la nature de l'adhésif de l'étiquette. Pour les applications spécifiques il est nécessaire d'effectuer au préalable des tests et une validation.<sup>2)</sup> En mode arrachage, coupe ou ré-enroulement<sup>3)</sup> Pour éviter les plis de ruban, la largeur du ruban doit être en rapport avec la largeur de l'étiquette.<sup>4)</sup> Marques noires sur les matières translucides non disponible sur SQUIX 4.3 TD

# Données techniques

● Préconisé ○ Possible ■ Standard □ Option

Guidage de la matière centré		Modèle	1.11, 1.12				1.13, 1.14				1.15		
			SQUIX 4.3 M		SQUIX 4 M		SQUIX 4.3 M UHF-RFID		SQUIX 4 M UHF-RFID		SQUIX 4.3 MT		SQUIX 4 MT
Mode d'impression	Transfert thermique		●	●	●	●	●	●	●	●	●	●	
	Thermique direct		●	●	○	-	●	●	○	-	●	○	
Résolution	(dpi)		203	300	300	600	203	300	300	600	300	300	
Vitesse d'impression	jusqu'à (mm/s)		300	300	300	150	300	300	300	150	300	300	
Largeur d'impression	jusqu'à (mm)		104	108,4	105,7	105,7	104	108,4	105,7	105,7	108,4	105,7	
Début d'impression	marge du bord	(mm)	centré										
<b>Matières<sup>1)</sup></b>													
Papier, carton, synthétiques tels que PET, PE, PP, PI, PVC, PU, acrylate, tyvec													
Papier / carton thermique direct													
Étiquettes RFID selon spécification séparée													
Gaines pré-découpées													
thermorétractables continues, aplaties													
Bandes textiles													
Conditionnement sur rouleau, en paravent, sur bobine													
Diamètre rouleau jusqu'à (mm)													
Diamètre mandrin (mm)													
Sens d'enroulement													
Étiquettes													
Largeur (mm)													
Hauteur sans recul <sup>2)</sup> à partir de (mm)													
avec recul <sup>2)</sup> à partir de (mm)													
avec recul si décol. à partir de (mm)													
Épaisseur (mm)													
Support													
Largeur (mm)													
Épaisseur (mm)													
Matière continue													
Largeur (mm)													
Épaisseur (mm)													
Grammage (carton) jusqu'à (g/m <sup>2</sup> )													
Gaine													
Largeur si pré-découpée jusqu'à (mm)													
thermorétractable continue, aplatie (mm)													
Épaisseur jusqu'à (mm)													
Tuyau													
Continu, rond ou ovale Hauteur jusqu'à (mm)													
Ruban transfert <sup>3)</sup>													
Enclage													
Diamètre rouleau jusqu'à (mm)													
Diamètre mandrin (mm)													
Longueur jusqu'à (m)													
Largeur (mm)													
<b>Enrouleur interne sur modèles P</b>													
Diamètre extérieur jusqu'à (mm)													
Diamètre mandrin (mm)													
Sens d'enroulement													
<b>Dimensions et poids imprimantes</b>													
Largeur x Hauteur x Profondeur (mm)													
Poids (kg)													
<b>Cellule de détection d'étiquettes avec indicateur de position</b>													
Par transparence pour étiquettes ou encoches et fin de matière, marques noires sur les matières translucides													
Réflexe par dessous ou par dessus pour étiquettes et fin de matière, marques noires sur les matières non-translucides													
Marge de la cellule du centre vers le bord (mm)													
Hauteur de passage de la matière jusqu'à (mm)													
<b>Interfaces</b>													
RS232-C 1200 à 230400 bauds / 8 bits													
USB 2.0 Hi-Speed esclave pour connexion ordinateur													
Ethernet 10/100 Mbit/s													
1 x USB maître sur l'afficheur pour clé de service, clé USB, clé USB Wi-Fi, adaptateur USB Bluetooth													
2 x USB maître à l'arrière pour clavier, lecteur de codes à barres, clé USB, clé USB Wi-Fi, clé USB Wi-Fi avec antenne, adaptateur USB Bluetooth, panneau de commande externe													
Connecteur périphérique USB maître, 24 VDC													
Interface E/S digitale avec 8 entrées/sorties													
<b>Fonctionnement</b>													
Alimentation													
Puissance													
Température / En fonctionnement													
Humidité Stockage													
Transport													
Certifications													
<b>Panneau de commande</b>													
Afficheur LCD tactile couleur													
Taille de l'écran (")													
Résolution l x H (px)													

<sup>1)</sup> L'impression est tributaire des dimensions, de la matière et de la nature de l'adhésif de l'étiquette. Pour les applications spécifiques il est nécessaire d'effectuer au préalable des tests et une validation.

<sup>2)</sup> En mode arrachage, coupe ou ré-enroulement

<sup>3)</sup> Pour éviter les plis de ruban, la largeur du ruban doit être en rapport avec la largeur de l'étiquette.

# Données techniques

■ Standard □ Option

Électronique		
Processeur 32 bits Fréquence	(MHz)	800
Mémoire vive (RAM)	(Mo)	256
Mémoire flash interne IFFS	(Mo)	50
Emplacement pour carte SD (SDHC, SDXC)	jusqu'à (Go)	512
Batterie pour date et heure, horloge temps réel		■
Sauvegarde des données imprimante hors tension (par ex. n° de série)		■
Réglages		
Impression	Région :	
Étiquettes	- Langue	
Ruban	- Pays	
Arrachage	- Clavier	
Décollement	- Fuseau horaire	
Coupe	- Heure	
Étiquetage	Afficheur :	
Interfaces	- Luminosité	
Erreurs	- Mise en veille	
	- Orientation	
	Interpréteur	
Ligne d'état		
Réception de données	Bluetooth	
Enregistrement des données	Wi-Fi	
Statut ruban	Ethernet	
Connexion carte SD	USB esclave	
Connexion clé USB	Horloge	
Surveillances		
Sens d'enroulement ruban	Tension tête	
Pré-alarme ruban	Température tête	
Fin de ruban transfert	Tête ouverte	
Fin de matière	Galet presseur ouvert (sur modèle P et séparateur)	
	Erreur périphérique	
Tests		
Diagnostics systèmes	À la mise sous tension incluant la tête d'impression	
Informations, tests, analyse	Statut d'impression	Grille de test
	Liste des polices	Profil étiquette
	Liste des périphériques	Journal
	Statut Wi-Fi	Mode moniteur
Statuts	- Impression du statut de l'imprimante par ex. : longueur totale d'impression et durée de fonctionnement	
	- Interrogation du statut de l'imprimante par commande logicielle	
	- Affichage à l'écran par ex : erreur réseau, pas de connexion, défaut code à barres, erreur périphérique, etc..	
Polices		
Polices disponibles en interne	5 polices bitmap :	7 polices vectorielles :
	12 x 12 points 16 x 16 points 16 x 32 points OCR-A OCR-B	AR Heiti Medium GB-Mono CG Triumvirate Condensed Bold Garuda HanWangHeiLight Monospace 821 Swiss 721 Swiss 721 Bold
Téléchargeables	Polices TrueType	
Pages de code	Windows 1250 à 1257 DOS 437, 737, 775, 850, 852, 857, 862, 864, 866, 869 EBCDIC 500 ISO 8859-1 à 10 et 13 à 16 WinOEM 720 UTF-8 MacRoman DEC MCS KOI8-R	
	Europe de l'Ouest	Cyrillique
	Europe de l'Est	Grec
	Chinois simplifié	Latin
	Chinois traditionnel	Hébreu
	Thaï	Arabe
Polices bitmap	Taille en largeur et hauteur 1 - 3 mm Facteur d'agrandissement 2 à 10 Orientation 0°, 90°, 180°, 270°	
Polices vectorielles / True Type	Taille en largeur et hauteur 0,9 - 128 mm Facteur d'agrandissement illimité Orientation 360° par pas de 1°	
Styles	Gras, italique, souligné, contour, négatif - selon le type de police	
Espace entre caractères	Variable ou Monospace	

Graphiques		
Éléments	Lignes, flèches, rectangles, cercles, ellipses - remplissage et remplissage avec dégradés	
Formats	PCX, IMG, BMP, TIF, MAC, GIF, PNG	
Codes		
Codes linéaires	Code 39, Code 93 Code 39 Full ASCII Code 128 A, B, C EAN 8, 13 EAN/UCC 128 / GS1-128 EAN/UPC Addon 2 EAN/UPC Addon 5 FIM HIBC	2/5 entrelacé Ident et lead code de la Deutsche Post AG Codabar JAN 8, 13 MSI Plessey Postnet RSS 14 UPC A, E, E0
	Codes 2D et codes empilés	DataMatrix DataMatrix Rectangle Extension QR-Code Micro QR-Code GS1 QR-Code GS1 DataMatrix PDF 417 Micro PDF 417 UPS MaxiCode GS1 DataBar Aztec Codablock F Dotcode RSS 14 truncated, limited, stacked, stacked omni-directional Tous les codes sont variables en hauteur, ratio et élargissement. Orientation 0°, 90°, 180°, 270°  Interprétation, clé de contrôle et code start / stop selon la symbologie
Logiciels		
Logiciels d'étiquetage	cablabel S3 Lite cablabel S3 Viewer cablabel S3 Pro cablabel S3 Print	■ ■ □ □
Fonctionne avec	CODESOFT NiceLabel BarTender	
Mode autonome		■
Pilotes Windows	Windows 10	Server 2016 Server 2019
	Windows 11	Server 2022
	Certification WHQL en cours	
Pilotes Apple Mac OS X	à partir de la version 10.6	
Pilotes Linux	à partir de CUPS 1.2	
Programmation	Langage imprimante JScript	
	Interpréteur basic abc ZPL II (flux de données à tester préalablement)	
Intégration	SAP	
	Database Connector	
Administration	Surveillance d'impression	
	Configuration par Intranet et Internet	

cab utilise des logiciels libres et open source dans ses produits.  
Plus d'informations sur [www.cab.de/opensource](http://www.cab.de/opensource)

## OPC UA

Les imprimantes cab de la génération actuelle sont prêtes pour l'interaction avec des machines et des composants de différents fabricants dans des installations industrielles.

Un serveur et un client OPC UA sont intégrés au firmware.



Plus d'informations sur Internet sur [www.cab.de/fr/opcu](http://www.cab.de/fr/opcu)

## Logiciels d'étiquetage

### Concevoir, imprimer, administrer avec cablabel S3

cablabel S3 donne accès à toutes les capacités des matériels cab. Vous créez tout d'abord votre étiquette. cablabel S3 est modulaire et peut être progressivement adapté à vos besoins : des éléments tels que la visionneuse JScript sont intégrés en tant que plug-in pour gérer les fonctions comme la programmation native JScript. Le code JScript résultant de votre étiquette est affiché directement à l'écran lors de la conception. Des fonctions spéciales telles que Database Connector ou encore la vérification de codes à barres peuvent être facilement intégrées.

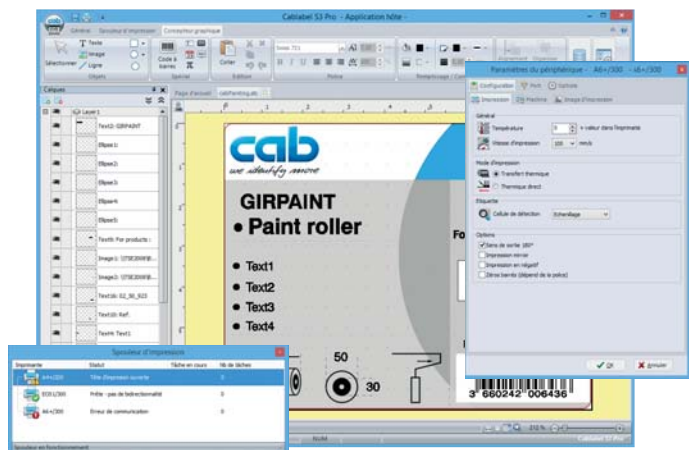

Plus d'informations sur  
[www.cab.de/fr/cablabel](http://www.cab.de/fr/cablabel)

## Impression en mode autonome

Le mode autonome est la faculté des imprimantes cab, d'imprimer des étiquettes même lorsqu'elles ne sont connectées à aucun système hôte. Le masque d'étiquette est réalisé sur le PC à partir d'un logiciel d'étiquetage tel que cablabel S3 ou en programmation directe avec un éditeur de texte. Les formats d'étiquettes, les polices, les images, les bases de données et les données temporaires sont enregistrés sur carte mémoire, clé USB ou dans la mémoire interne IFFS de l'imprimante. Les données variables peuvent ensuite être envoyées à l'imprimante grâce à un clavier ou un automatisme puis imprimées. De plus, les données peuvent être saisies à l'aide d'un lecteur de codes à barres ou d'une balance.



## Pilotage des imprimantes

### Pilotes



Pour l'impression à l'aide de logiciels autres que cablabel S3, cab propose différents types de pilotes.



Les pilotes sont disponibles en téléchargement libre sur notre site [www.cab.de/fr/support](http://www.cab.de/fr/support)



### Programmation



#### JScript

Pour piloter ses imprimantes, cab a développé le puissant langage de programmation embarqué, JScript.

Manuel en téléchargement libre sur [www.cab.de/fr/programmation](http://www.cab.de/fr/programmation)



#### Interpréteur basic abc

En complément du JScript et en tant que partie intégrante du firmware, l'interpréteur basic permet une programmation avancée de l'imprimante avant l'impression de vos données. De cette manière vous pouvez par exemple relier une balance, un automate ou remplacer les imprimantes provenant d'autres fabricants sans avoir à intervenir sur l'application d'impression existante.

### Intégration



#### Printer Vendor Program

En tant que partenaire du « SAP<sup>1)</sup> Printer Vendor Program », cab a développé la « méthode Replace » pour piloter directement et simplement ses imprimantes par SAPScript sous SAP R/3. Avec cette méthode, le système hôte n'envoie que les données variables à l'imprimante, laissant à celle-ci le soin de fusionner les images et polices, préalablement téléchargées en mémoire locale (IFFS, carte mémoire...)..

## Administration des imprimantes



### Configuration par Intranet et Internet

Le serveur HTTP et FTP intégré à l'imprimante permet à l'aide de programmes standards comme un navigateur Web ou un client FTP, de surveiller, d'administrer, de mettre à jour le firmware ou encore de gérer la carte mémoire. Les statuts, les messages d'erreurs ou d'avertissements peuvent être envoyés aux administrateurs ou aux utilisateurs par un client SNMP/SMTP par e-mail ou datagrammes SNMP. Un serveur de temps permet de synchroniser la date et l'heure.



### Database Connector

En mode autonome, à travers une connexion réseau, il permet à l'imprimante de récupérer des données directement depuis une base de données centralisée compatible ODBC/OLEDB et d'imprimer une étiquette. Parallèlement, il permet également de réécrire ou de modifier les données dans la base pendant l'impression.

<sup>1)</sup> SAP et ses logos sont des marques déposées par SAP SE

# Vue d'ensemble accessoires

● Préconisé ○ Possible ■ Standard □ Option

Pos.		Modèle de base	Modèle P	1.1, 1.2	1.3, 1.4	1.9, 1.10	1.5, 1.6	1.7, 1.8	1.11, 1.12	1.13	1.14
				SQUIX 2	SQUIX 4.3 SQUIX 4	SQUIX 4.3 TD	SQUIX 6.3	SQUIX 8.3	SQUIX 4.3 M SQUIX 4 M	SQUIX 4.3 M SQUIX 4 M UHF-RFID	SQUIX4.3MT SQUIX4MT
2.6	Rouleaux d'impression DR4-M30, -M60, -M80	●	●	-	-	-	-	-	□	□	□
2.7	Rouleau d'impression DRS	●	●	□	□	■	□	□	□	□	□
2.8	Panneau de commande externe / câble USB	●	●	□	□	□	□	□	□	□	□
2.9	Cellule de détection d'étiquettes 4,5	●	-	○	○	○	○	○	□	-	-
2.10	Système de pression de tête réduit	●	●	○	○	■	○	○	○	○	○
2.11	Brosse antistatique	●	●	□	□	□	□	□	□	□	■
2.12	Adaptateur Ø100	●	●	□	□	□	□	□	□	□	□
2.13	Carte SD	●	●	□	□	□	□	□	□	□	□
2.14	Clé USB	●	●	□	□	□	□	□	□	□	□
2.15	Clé USB Wi-Fi	●	●	□	□	□	□	□	□	□	□
2.16	Clé USB Wi-Fi avec antenne	●	●	□	□	□	□	□	□	□	□
2.17	Adaptateur USB Bluetooth	●	●	□	□	□	□	□	□	□	□
<b>Décoller</b>											
2.18	Interface de décollement PS800	-	●	□	□	□	□	□	-	-	-
2.19	Interface de décollement PS900	-	●	□	□	□	□	□	□	□	-
2.20	Interface de décollement PS1000 MP	-	●	-	-	-	-	-	□	□	-
2.21	Arête de décollement rallongée DP210, DP410, DP610	-	●	□	□	□	□	-	□	□	-
2.22	Cellule de détection produit avec réflecteur	-	●	□	□	□	□	□	□	□	-
<b>Interfaces, déclencheurs</b>											
3.1	Interface E/S digitale	●	●	□	□	□	□	□	□	□	□
3.2	Connecteur pour interface E/S, SUB-D25 broches	●	●	□	□	□	□	□	□	□	□
3.3	Labelbox - I/O-Box	●	●	□	□	□	□	□	□	□	□
3.4	Déclencheur coup de poing TR2	●	●	□	□	□	□	□	□	□	□
3.5	Pédale de déclenchement	●	●	□	□	□	□	□	□	□	□
<b>Câbles</b>											
4.1	Câble RS232-C	●	●	□	□	□	□	□	□	□	□
<b>Couper, perforer</b>											
5.1	Massicots CSQ 401/CSQ 402	●	○	-	■ ou □	■ ou □	-	-	■ ou □	■ ou □	-
5.2	Massicot de coupe et de perforation PSQ 403	●	○	-	-	-	-	-	□	□	-
5.3	Massicots CU200, CU400, CU600, CU800	●	○	□	□	□	□	□	□	□	□
5.4	Massicot de coupe et de perforation PCU400/2,5, PCU400/10	●	○	-	□	□	-	-	□	□	□
<b>Empiler, vérifier</b>											
5.5	Massicot ST400 M avec empileur et châssis	●	○	-	-	-	-	-	□	□	□
5.6	Vérificateur de codes à barres CC200-SQ	●	●	□	□	□	□	□	□	□	-
<b>Enrouler, dérouler</b>											
6.1	Tôles de déviation RG200, RG400	-	●	□	□	□	-	-	□	□	-
6.2	Enrouleurs externes ER1/210, ER2/210 <sup>1)</sup> , ER3/210	●	○	-	□	□	□	□	○	○	-
6.3	Enrouleurs externes ER4/300, ER6/300	●	○	-	□	□	□	-	○	○	-
6.4	Dérouleurs externes EU4/300, EU6/300	●	○	-	□	□	□	-	□	□	□
6.5	Gabarit de connexion pour enrouleur et dérouleur	●	○	-	□	□	□	□	□	□	□
<b>Étiqueter les tubes</b>											
7.1	Applicateur pour tubes AXON 2	-	●	-	-	-	-	-	□	-	-
<b>Appliquer des étiquettes d'enroulement</b>											
7.2	Applicateur sur produits cylindriques WICON	-	●	-	-	-	-	-	□	-	-
<b>Applicateurs et modules de distribution</b>											
7.3	Applicateurs S1000-220, -300, -400	-	●	□	□	□	□	-	□	□	-
7.8	Applicateur S3200	-	●	□	□	□	-	-	□	□	-
7.11	Modules de distribution S5104, S5104M, S5106	-	●	-	□	□	□	-	□	-	-
7.12	Module de banderolage	-	●	□	□	□	-	-	□	□	-
<b>Systèmes de montage</b>											
8.1	Plaque de fixation	-	●	□	□	□	-	-	□	□	-
8.2	Profilé 40, 80, 120 mm	-	●	□	□	□	-	-	□	□	-
8.3	Plateau de base 500 x 255 mm	-	●	□	□	□	-	-	□	□	-
8.4	Support au sol 1600	-	●	□	□	□	□	□	□	□	-
8.5	Support imprimante	-	●	□	□	□	□	□	□	□	-
<b>Capots spéciaux, boîtiers</b>											
9.1	avec surface ESD	●	●	□	□	□	□	-	□	□	□
9.2	pour environnements alimentaires	●	●	-	□	□	□	-	□	□	□
9.3	Boîtier en acier inoxydable pour environnements alimentaires	●	●	-	□	□	□	-	□	□	-
9.4	Boîtier anti-poussières	●	●	-	□	□	□	-	□	□	-
	Boîtier pour salles blanches	●	●	-	□	□	□	-	□	□	-

<sup>1)</sup> de la série d'imprimantes A+, adapté pour la SQUIX ; livré jusqu'à ce que les enrouleurs externes ER20x soient disponibles



# Accessoires

<p>2.6</p> 	<p><b>Rouleau d'impression DR4-M30</b> pour largeur de support ou matière continue jusqu'à 30 mm</p> <p><b>Rouleau d'impression DR4-M60</b> pour largeur de support ou matière continue jusqu'à 60 mm</p> <p><b>Rouleau d'impression DR4-M80</b> pour largeur de support ou matière continue jusqu'à 80 mm</p> <p>Revêtement : caoutchouc synthétique pour un repiquage précis</p>	<p>2.18</p> 	<p><b>Interface de décollement PS800</b> pour guidage des consommables à gauche</p> <p>La cellule détecte l'étiquette en position de décollement. La prochaine étiquette sera imprimée dès que la précédente aura été retirée.</p> <p>Largeur d'étiquettes à partir de 16 mm Hauteur d'étiquettes à partir de 6 mm Marge du bord 7 mm</p>
<p>2.7</p> 	<p><b>Rouleau d'impression DRS4</b> Pour largeur de matière jusqu'à 120 mm</p> <p>Revêtement : silicone pour une longévité accrue avec une tolérance d'impression plus élevée</p>	<p>2.19</p> 	<p><b>Interface de décollement PS900</b> pour guidage des consommables à gauche ou centré</p> <p>Le capteur peut se déplacer et est utilisé en particulier pour les petites étiquettes ou les étiquettes de forme particulière. La prochaine étiquette sera imprimée dès que la précédente aura été retirée.</p> <p>Largeur d'étiquettes à partir de 4 mm Hauteur d'étiquettes à partir de 6 mm A gauche : marge du bord 12-60 mm Centré : position centrale</p>
<p>2.8</p> 	<p><b>Panneau de commande externe</b> Si le panneau de commande de l'imprimante n'est plus accessible après la mise en production, il est possible de connecter un panneau externe.</p> <p>Mêmes fonctionnalités que celui de l'imprimante</p> <p>Présentation en mode portrait ou paysage</p> <p>La commande peut se faire aussi bien sur le panneau de commande externe que sur celui de l'imprimante</p> <p>Connexion avec l'imprimante : USB 2.0 Hi-Speed esclave</p> <p>cab fournit des câbles USB spécifiques pour l'alimentation électrique. Longueurs de 1,8 jusqu'à 16 m.</p>	<p>2.20</p> 	<p><b>Interface de décollement PS1000 MP</b> pour guidage des consommables centré</p> <p>La cellule détecte l'étiquette en position de décollement. La prochaine étiquette sera imprimée dès que la précédente aura été retirée.</p> <p>Largeur d'étiquettes à partir de 4 mm Hauteur d'étiquettes à partir de 6 mm Position centrale</p>
<p>2.9</p> 	<p><b>Cellule fourche 4</b> pour le passage de gaines jusqu'à 4 mm d'ouverture pour SQUIX 4 M (guidage centré)</p>	<p>2.21</p> 	<p><b>Arête de décollement rallongée DP210, DP410, DP610</b> Pour les étiquettes avec un adhésif fort ou un support très épais, qui se décollent difficilement. Uniquement en cas d'impression à la demande via le bouton sur le panneau de commande ou un signal de contrôle. Une interface de décollement n'est pas utilisable.</p>
<p>2.10</p> 	<p><b>Système de pression de tête réduit</b> Une pression de tête réduite est suffisante pour l'impression thermique directe. La pression plus faible sur la tête d'impression augmente sa durée de vie.</p>	<p>2.22</p> 	<p><b>Cellule de détection produit avec réflecteur</b> Pour la détection automatique des produits sur un convoyeur</p>
<p>2.11</p> 	<p><b>Brosse antistatique</b> Principalement pour les matières synthétiques, l'électricité statique est éliminée après impression.</p>	<p>3.1</p> 	<p><b>Interface E/S digitale</b> Le processus d'étiquetage est démarré depuis un automate, une cellule, un déclencheur coup de poing. Dans le même temps, l'état et les messages d'erreurs sont émis.</p>
<p>2.12</p> 	<p><b>Adaptateur Ø100</b> Pour les rouleaux d'étiquettes avec un diamètre de mandrin de 100 mm et un diamètre extérieur supérieur à 180 mm</p>	<p>3.2</p> 	<p><b>Connecteur pour interface E/S, SUB-D, 25 broches</b> Avec bornier à visser pour la connexion de tous les signaux à l'interface E/S.</p>
<p>2.13</p> 	<p><b>Carte mémoire SD</b></p>	<p>3.3</p> 	<p><b>Labelbox - I/O Box</b> Jusqu'à 16 étiquettes sont sélectionnables par boîtier sur une carte mémoire par un automatisme. Il est possible de connecter deux box. Gestion de 4 entrées/sorties par l'interpréteur basic abc en mode I/O-Box.</p>
<p>2.14</p> 	<p><b>Clé USB</b></p>	<p>3.4</p> 	<p><b>Déclencheur coup de poing TR2</b> Il se connecte à l'interface E/S</p>
<p>2.15</p> 	<p><b>Clé USB Wi-Fi</b> 2,4 GHz 802.11b/g/n Mode point d'accès ou infrastructure</p>	<p>3.5</p> 	<p><b>Pédale de déclenchement</b> Elle se connecte à l'interface E/S</p>
<p>2.16</p> 	<p><b>Clé USB Wi-Fi avec antenne</b> pour une plus grande portée 2,4 GHz 802.11b/g/n + 5 GHz 802.11a/n/ac Mode point d'accès ou infrastructure</p>	<p>4.1</p> 	<p><b>Câble série RS232-C</b> 9/9 broches, longueur 3 m</p>
<p>2.17</p> 	<p><b>Adaptateur USB Bluetooth</b></p>		

# Couper, perforer

5.1



Massicot de coupe CSQ

5.2



Massicot de coupe et perforation PSQ

**Massicot CSQ 401/CSQ 402** pour tous les modèles SQUIX 4 monté directement sur l'imprimante ou livré en tant qu'accessoire.

Il permet de couper le papier, les étiquettes adhésives, le carton, les matières synthétiques ou les gaines thermorétractables. Le massicot peut être basculé lors du changement de matière.

Le CSQ 402 possède un moteur plus puissant et des lames avec un revêtement en titane. Il garantit une performance de coupe élevée même pour des matières épaisses telles que du carton ou des gaines thermorétractables ou la coupe de matières adhésives.

Le nombre de coupes est enregistré afin de contrôler l'usure.

**Massicot de coupe et de perforation PSQ 403** pour tous les modèles SQUIX 4M Il permet de perforer ou de couper les matières continues telles que les gaines thermorétractables pour une séparation manuelle ultérieure.

La structure et les données techniques correspondent au CSQ 402.

Massicot de coupe	CSQ 401	CSQ 402	
Massicot de coupe et perforation			PSQ 403
Utilisation	SQUIX 4.3, SQUIX 4 SQUIX 4.3 M, SQUIX 4 M		SQUIX 4.3 M, SQUIX 4 M
Perforations Pas (mm)	-	-	2,5
Largeur points d'attache (mm)	-	-	0,4
Nombre de points d'attache	-	-	6
Matière Largeur jusqu'à (mm)	120	120	114
Grammage carton jusqu'à (g/m <sup>2</sup> )	200	300	300
Épaisseur (mm)	0,7	1,1	1,5
Longueur de coupe à partir de (mm)	10		
Hauteur de passage jusqu'à (mm)	2,0		
Performances de coupe* (coupes/min)	120	200	200
Surveillances	blocage de la lame, capot de protection ouvert		
<b>Récupérateur</b>			
Hauteur étiquettes jusqu'à (mm)	100		

\* hauteur de matière 1 mm, sans recul

5.3



Massicot de coupe CU

## Massicots CU

Ils permettent de couper le papier, les étiquettes adhésives, le carton, le textile, ou les matières synthétiques ainsi que les gaines thermorétractables.

Le **récupérateur** permet de stocker jusqu'à environ 50 étiquettes.

## Massicots de coupe et de perforation PCU400

Ils permettent de perforer ou de couper les matières continues telles que le textile, les gaines thermorétractables pour une séparation manuelle ultérieure.

5.4



Massicot de coupe et perforation PCU

Massicot de coupe	CU200	CU400	PCU400	CU600	CU800
Massicot de coupe et perforation			2,5 10		
Utilisation	SQUIX 2	SQUIX 4.3, SQUIX 4 SQUIX 4.3 M, SQUIX 4 M SQUIX 4.3 MT, SQUIX 4 MT		SQUIX 6.3	SQUIX 8.3
Perforations Pas (mm)	-	-	2,5 10	-	-
Largeur points d'attache (mm)	-	-	0,5	-	-
Matière Largeur jusqu'à (mm)	67	120	85	180	232
Grammage carton (g/m <sup>2</sup> )	60 - 300				
Épaisseur (mm)	0,05 - 1,1			0,05 - 0,5	
Longueur de coupe à partir de (mm)	5				
Hauteur de passage jusqu'à (mm)	2,5				
Performances de coupe* (coupes/min)	100				
Arrêt d'impression sur	blocage de la lame				
<b>Récupérateur</b>					
Hauteur étiquettes jusqu'à (mm)	-	100	-	-	-

\* hauteur de matière 1 mm, sans recul

*Le massicot CU400 est remplacé par les massicots de la série CSQ, le PCU400 est remplacé par le massicot de coupe et de perforation PSQ403.*

## Empiler

5.5



### Massicot avec empileur ST400 M

- 1 La matière imprimée est coupée puis empilée. L'impression est interrompue automatiquement quand la hauteur maximale d'empilement est atteinte. Des restrictions peuvent survenir lors de l'utilisation de matières rigides ou incurvées. Dans ce cas, des tests préalables sont préconisés.
- 2 Le châssis permet l'installation de l'ensemble sur une table.

Massicot avec empileur		ST400 M
Utilisation		<b>SQUIX 4.3 M, SQUIX 4 M SQUIX 4.3 MT, SQUIX 4 MT</b>
Matière	Largeur (mm)	20 - 100
	Grammage carton (g/m <sup>2</sup> )	60 - 300
	Épaisseur (mm)	0,05 - 0,8
Longueur de coupe (mm)		20 - 150
Hauteur de passage jusqu'à (mm)		1,2
Performances de coupe* (coupes/min)		100
Arrêt d'impression sur		blocage de la lame, bourrage massicot, capot de protection ouvert, hauteur d'empilement atteinte
Hauteur d'empilement jusqu'à (mm)		100

\* hauteur de matière 1 mm, sans recul



### Table de dépose étiquettes l x H

La table de dépose et son gabarit de sécurité sont adaptés à la taille de l'étiquette. Ils doivent être commandés séparément.

## Vérifier

5.6



### Vérificateur de codes à barres CC200-SQ pour codes linéaires, 2D et composites

Une caméra vérifie immédiatement après l'impression la lisibilité ou le contenu d'un code à barres imprimé horizontalement ou verticalement.

Si le code est incorrect, l'impression s'arrête et l'étiquette peut être retirée manuellement. Il est également possible à l'imprimante de faire reculer l'étiquette afin de l'invalider.

Le vérificateur peut s'utiliser en mode arrachage ou décollement.

Vérificateur		CC200-SQ
Utilisation		<b>toutes les imprimantes SQUIX</b>
Distance de lecture (mm)		45 - 150
Angle de lecture (°)		-15 à +15
Nombre de codes à barres vérifiable par étiquette		1
Mode de vérification	GOODBAD	Vérification de la lisibilité
	VERIFY	Vérification de la lisibilité et comparaison avec les données envoyées

Plus d'informations sur [www.cab.de/fr/cc200](http://www.cab.de/fr/cc200)

# Enrouler, dérouler avec ou sans mandrin carton



## Tôles de déviation RG pour enroulement interne

L'enroulement interne est disponible sur tous les modèles P.  
L'arête de décollement est remplacée par une tôle de déviation.

Tôle de déviation		RG200	RG400	
	Utilisation	<b>SQUIX 2 P</b>	<b>SQUIX 4.3 P</b>	<b>SQUIX 4.3 MP</b> <b>SQUIX 4 MP</b>
	Largeur support jusqu'à (mm)	67	120	114
	Diamètre rouleau jusqu'à (mm)	142		
	Axe à écartement pour mandrins de diamètre (mm)	38,1 - 40		
	Sens d'enroulement	extérieur		



## Enrouleurs externes ER1, ER2, ER3 pour connexion directe à l'imprimante

L'enrouleur est vissé directement sur la face avant de l'imprimante.  
Le sens d'enroulement peut être intérieur ou extérieur. L'enroulement est géré électroniquement grâce au bras tendeur qui règle une tension optimale.

Enrouleur externe	ER1/210	ER2/210	ER3/210
Utilisation	<b>SQUIX 4.3, SQUIX 4</b> <b>SQUIX 4.3 M, SQUIX 4 M</b>	<b>SQUIX 6.3</b>	<b>SQUIX 8.3</b>
Largeur support jusqu'à (mm)	120	180	235
Diamètre rouleau jusqu'à (mm)	205		
Diamètre mandrin (mm)	40 sur axe d'enroulement ou mandrin carton 76 sur mandrin carton via adaptateur		
Sens d'enroulement	intérieur ou extérieur		



## Enrouleurs externes ER4, ER6 avec alimentation intégrée

L'enrouleur peut également être utilisé sur d'autres imprimantes.  
Le sens d'enroulement peut être intérieur ou extérieur. L'enroulement est géré électroniquement grâce au bras tendeur qui règle une tension optimale.

Enrouleur externe	ER4/300	ER6/300
Utilisation	<b>SQUIX 4.3, SQUIX 4</b> <b>SQUIX 4.3 M, SQUIX 4 M</b>	<b>SQUIX 6.3</b>
Largeur support jusqu'à (mm)	120	180
Diamètre rouleau jusqu'à (mm)	300	
Diamètre mandrin (mm)	40 sur axe d'enroulement ou mandrin carton 76 sur mandrin carton via adaptateur	
Sens d'enroulement	intérieur ou extérieur	
<b>Gabarit de connexion</b>	<input type="checkbox"/>	



## Dérouleurs externes EU

Ils permettent un guidage optimal en cas d'utilisation de rouleaux d'étiquettes lourds. Le sens d'enroulement du rouleau peut être intérieur ou extérieur.

Dérouleur externe	EU4/300		EU6/300
Utilisation	<b>SQUIX 4.3</b> <b>SQUIX 4</b>	<b>SQUIX 4.3 M</b> <b>SQUIX 4 M</b> <b>SQUIX 4.3 MT</b> <b>SQUIX 4 MT</b>	<b>SQUIX 6.3</b>
Largeur support jusqu'à (mm)	120	114	180
Diamètre rouleau jusqu'à (mm)	300		
Diamètre mandrin (mm)	38,1		
avec adaptateur (mm)	76		
Sens d'enroulement	intérieur ou extérieur		
<b>Gabarit de connexion</b>	<input type="checkbox"/>		

## Étiqueter les tubes



### Applicateur pour tubes AXON 2

Pour l'étiquetage de tubes de 10 à 22 mm de diamètre, en option pour diamètres de 7 à 16 mm, voir catalogue AXON.

Les tubes peuvent être insérés et retirés manuellement ou automatiquement à l'aide d'une pince. Alternativement, ils sont éjectés dans un récupérateur.

Applicateur pour tubes		AXON 2
Utilisation		<b>SQUIX 4.3 MP, SQUIX 4 MP</b>
Tubes	Diamètre (mm)	10 - 22
	Longueur avec capuchon (mm)	25 - 120
	Conicité jusqu'à (%)	0,8
Étiquettes Matières		papier, synthétiques tels que PET, PP
Étiquettes	Largeur (mm)	5 - 56
	Hauteur à partir de (mm)	12
Largeur support	jusqu'à (mm)	60
Surveillances		applicateur pivoté, pas de tube, mauvais diamètre de tube

Plus d'informations sur [www.cab.de/fr/axon2](http://www.cab.de/fr/axon2)  
et [www.cab.de/fr/axon1](http://www.cab.de/fr/axon1)

## Étiqueter les câbles



### Applicateur d'étiquettes sur produits cylindriques WICON

L'applicateur d'étiquettes sur produits cylindriques permet l'étiquetage d'objets cylindriques tels que des fils électriques, des torons, des câbles, des faisceaux de câbles, des tuyaux, des tubes ou des tiges rondes de 2 à 16 mm de diamètre.

La zone imprimable de l'étiquette est recouverte d'un laminage de protection transparent et est ainsi protégée en permanence des impacts environnementaux.

Le produit est inséré horizontalement et positionné à l'aide de centreurs.

La distance entre le bord de l'étiquette et l'extrémité du produit peut être ajustée de 25 à 100 mm (1 à 4") avec une butée.

Le temps de cycle pour l'impression et l'enroulement varie de 1,8 à 6 secondes selon le nombre d'enroulements.

Après avoir inséré le produit, le signal Start est envoyé automatiquement. Alternativement, il peut être déclenché avec une pédale, via une interface de données ou par E/S.

L'applicateur d'étiquettes sur produits cylindriques est pivotant pour un changement facile du rouleau d'étiquettes ou du ruban transfert.

Applicateur d'étiquettes sur produits cylindriques		WICON
Utilisation		<b>SQUIX 4.3 MP, SQUIX 4 MP</b>
Produit	Diamètre (mm)	2,0 - 16,0
	Longueur à partir de (mm)	132
	Distance centreurs gauche - droit (mm)	124
	Distance bord étiquette - centreurs (mm)	12,7
	Butée bord étiquette - extrémité produit (mm)	25 - 100
	Déviations jusqu'à 124 mm de longueur (mm)	max. 1
Étiquettes	Largeur (mm)	12,7 - 50,8
	Hauteur (mm)	19,1 - 70,0
	Matière	PVC
Applicateur	Temps de cycle impression-pose (s)	1,8 - 6
	Nombre d'enroulements	2 - 10

Plus d'informations sur [www.cab.de/fr/wicon](http://www.cab.de/fr/wicon)

# Applicateur S1000

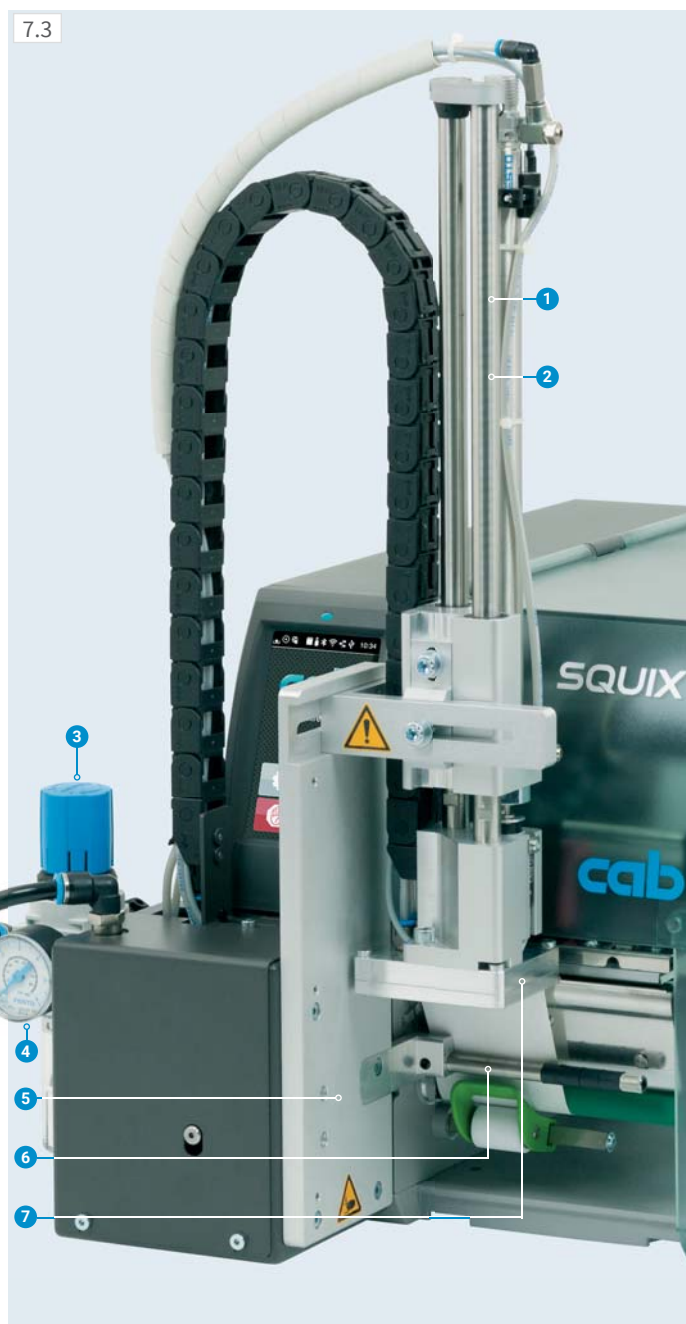

## Pose en temps réel

L'applicateur S1000 associé à une imprimante SQUIX est la solution économique, aussi bien pour un usage semi-automatique que pour une intégration en lignes de production.

Un vérin permet de poser l'étiquette imprimée sur un produit.

- 1 **Longévité assurée**  
Les guidages se déplacent sur billes ce qui limite leur usure.
- 2 **Hauteur de produits variable**  
La hauteur de pose de l'étiquette est variable. L'applicateur est livrable en différentes longueurs de vérin.
- 3 **Unité de traitement d'air**  
Les micro-filtres évitent l'obturation et le manomètre optimise la qualité de pose.
- 4 **Fiabilité du processus**  
Le vide d'aspiration, l'air de maintien ainsi que la vitesse de translation sont réglables. Pour les produits et emballages sensibles, la pression sur le produit peut être diminuée à moins de 10 N (1 kg), limitant également tout risque de blessure. Pour éviter l'obturation, les canaux d'aspiration sont nettoyés par soufflage à chaque étiquette.
- 5 **Dimensions des étiquettes**  
Des étiquettes d'une largeur de 25 à 176 mm et d'une hauteur de 25 à 200 mm peuvent être posées.
- 6 **Air de maintien**  
Il sert à plaquer les étiquettes contre la semelle.
- 7 **Semelle**  
Les étiquettes sont décollées sur la semelle et y sont maintenues par l'aspiration. Un vérin déplace alors la semelle munie de l'étiquette vers le produit.

## Touche de déclenchement

Permet de tester le cycle de fonctionnement. La première pression imprime l'étiquette et la place sous la semelle de l'applicateur. La seconde pression déplace le vérin et pose l'étiquette.

Applicateur	S1000-220	S1000-300	S1000-400
Utilisation	SQUIX 2, SQUIX 4.3, SQUIX 4 SQUIX 4.3 M, SQUIX 4 M, SQUIX 6.3		
Course du vérin (mm)	220	300	400
Déplacement semelle sous l'imprimante (mm)	64	144	244
Pression d'air (bars)	4,5		
Cadence environ <sup>1)</sup> (étiquettes/min)	25		

<sup>1)</sup> Déterminé avec une course de vérin de 100 mm sous l'imprimante, hauteur d'étiquettes 100 mm, vitesse d'impression 100 mm/s

## Accessoires

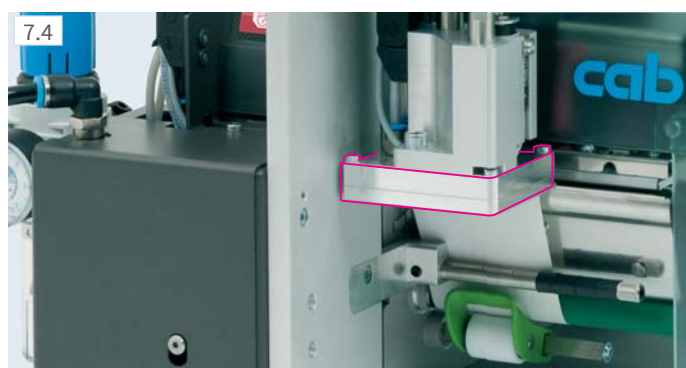

## Semelle universelle

Les trous d'aspiration disposés dans une grille recouverte d'un film téflon sont percés selon les dimensions de l'étiquette.

Semelle universelle	S1000-1100		
Utilisation	SQUIX 2	SQUIX 4.3 SQUIX 4	SQUIX 4.3 SQUIX 4
Largeur étiquettes (mm)	25 - 63	25 - 70	25 - 90
Hauteur étiquettes (mm)	25 - 60		25 - 90
Surface produit	plane		
Hauteur produit	variable		
Produit lors de l'étiquetage	à l'arrêt		

# Accessoires applicateur S1000



## Semelle de tamponnage

Elle est fabriquée selon les dimensions de l'étiquette.

Semelle de tamponnage	S1000-1100		
Utilisation	SQUIX 2	SQUIX 4.3 SQUIX 4	SQUIX 6.3
Largeur étiquettes (mm)	25 - 63	25 - 116	50 - 176
Hauteur étiquettes (mm)	25 - 200		
Surface produit	plane		
Hauteur produit	variable		
Produit lors de l'étiquetage	à l'arrêt		

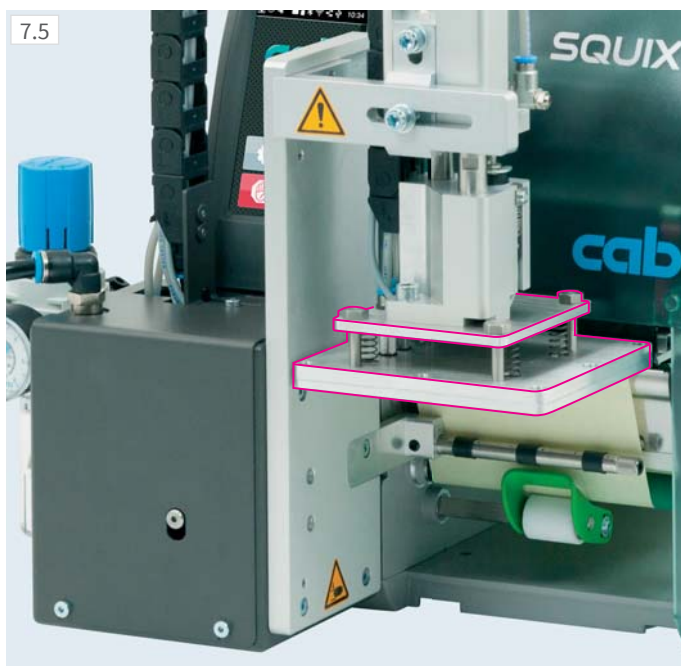

## Semelle universelle sur ressorts

La semelle montée sur ressorts permet l'étiquetage même sur des surfaces inclinées. Les trous d'aspiration disposés dans une grille recouverte d'un film téflon sont percés selon les dimensions de l'étiquette.

Semelle universelle	S1000-1300	A1321
Utilisation	SQUIX 4.3, 4	SQUIX 4.3, 4
Largeur étiquettes (mm)	25 - 116	25 - 116
Hauteur étiquettes (mm)	25 - 102	25 - 152
Surface produit	plane	
Hauteur produit	variable	
Produit lors de l'étiquetage	à l'arrêt	

## Semelle de tamponnage sur ressorts

La semelle montée sur ressorts permet l'étiquetage même sur des surfaces inclinées ; elle est fabriquée selon les dimensions de l'étiquette.

Semelle de tamponnage	S1000-1300	
Utilisation	SQUIX 4.3, 4	SQUIX 6.3
Largeur étiquettes (mm)	25 - 116	50 - 176
Hauteur étiquettes (mm)	25 - 200	
Surface produit	plane	
Hauteur produit	variable	
Produit lors de l'étiquetage	à l'arrêt	



## Semelle de soufflage

Pour les produits sensibles, l'étiquette peut être soufflée. La semelle de soufflage se positionne à une hauteur fixe. Le produit à étiqueter se situe en dessous à une distance d'environ 10 mm.

Semelle de soufflage	S1000-2100		
Utilisation	SQUIX 2	SQUIX 4.3, 4	SQUIX 6.3
Largeur étiquettes (mm)	25 - 63	25 - 116	sur demande
Hauteur étiquettes (mm)	25 - 100		
Surface produit	plane		
Hauteur produit	fixe		
Produit lors de l'étiquetage	à l'arrêt ou en mouvement		

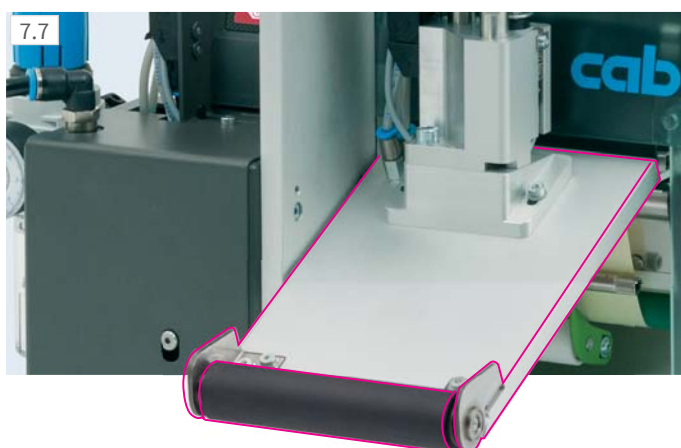

## Semelle de déroulement

L'étiquette est déplacée sous le rouleau lors de l'impression. La semelle se place sur le produit et l'étiquette est posée pendant son mouvement.

Semelle de déroulement	S1000-1400	
Utilisation	SQUIX 4.3, 4	SQUIX 6.3
Largeur étiquettes (mm)	25 - 116	50 - 176
Hauteur étiquettes (mm)	80 - 200	
Surface produit	plane	
Hauteur produit	variable	
Produit lors de l'étiquetage	en mouvement	

# Applicateur S3200

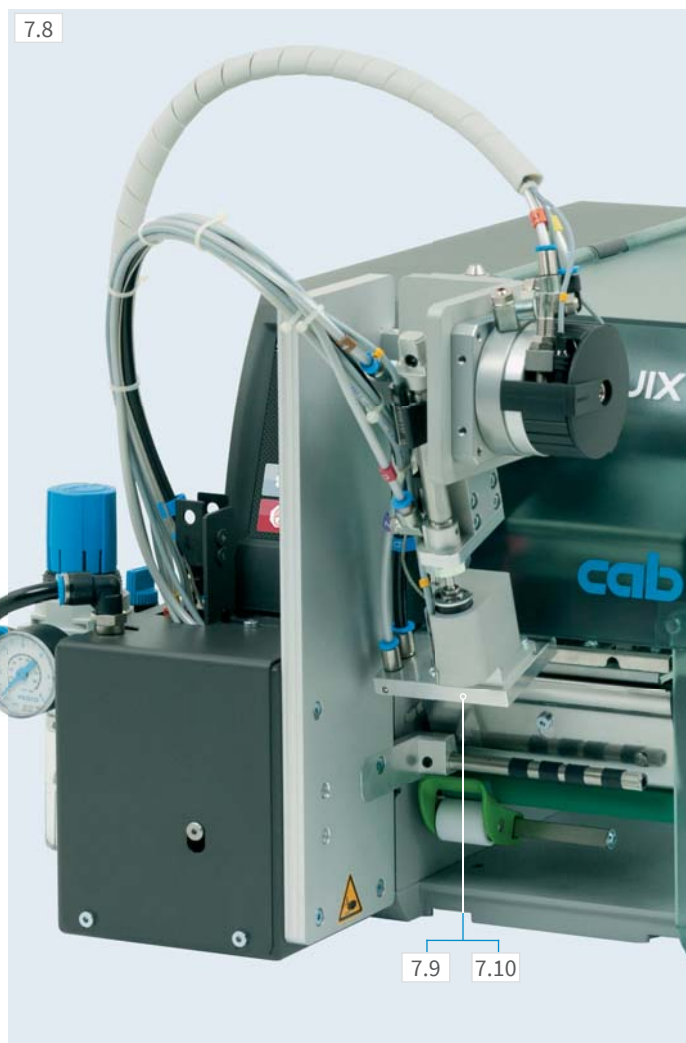

## Pose en temps réel

L'applicateur S3200 associé à une imprimante SQUIX est la solution économique pour toutes les imprimantes modèles P - aussi bien pour un usage semi-automatique que pour une intégration en lignes de production. Les étiquettes imprimées sont posées automatiquement sur un produit. L'étiquette est positionnée à l'horizontale entre 45° et 95° à l'aide d'un vérin rotatif puis posée sur le produit grâce à un second vérin de faible course.

Les informations sur la durée de vie, le déclenchement de l'impression, l'unité de traitement d'air, la fiabilité du processus et de l'air de maintien sont similaires à celles de l'applicateur S1000 (voir page 22).

Applicateur	S3200
Utilisation	<b>SQUIX 2, SQUIX 4.3, SQUIX 4, SQUIX 4.3 M, SQUIX 4 M</b>
Vérin rotatif	45° - 95°
Course du vérin jusqu'à (mm)	30
Profondeur jusqu'à (mm) semelle P	5
Pression d'air (bars)	4,5
Cadence environ <sup>1)</sup> (étiquettes/min)	20

<sup>1)</sup> Déterminé avec une hauteur d'étiquettes de 40 mm et une vitesse d'impression de 100 mm/s

## Semelle de tamponnage ou de soufflage

Elles sont fabriquées selon les dimensions de l'étiquette.

Semelle de tamponnage	S3200-1100	
Utilisation	<b>SQUIX 2</b>	<b>SQUIX 4.3, 4</b>
Largeur étiquettes (mm)	4 - 63	10 - 116
Hauteur étiquettes (mm)	6 - 80	
Surface produit	plane	
Produit lors de l'étiquetage	à l'arrêt	

Semelle de soufflage	S3200-2100	
Utilisation	<b>SQUIX 2</b>	<b>SQUIX 4.3, 4</b>
Largeur étiquettes (mm)	10 - 63	10 - 116
Hauteur étiquettes (mm)	10 - 80	
Surface produit	plane	
Produit lors de l'étiquetage	à l'arrêt ou en mouvement	

# Modules de distribution



## Modules de distribution S5104, S5104 M, S5106

Pour l'étiquetage de produits au défilement sur un convoyeur. La cellule de détection signale la position d'étiquetage. La distribution est démarrée, en même temps l'étiquette suivante est imprimée. La vitesse de défilement des produits doit être adaptée à la vitesse d'impression. Une cellule réflexe surveille le positionnement.

Disponible avec ou sans cellule de détection.

Module de distribution	S5104	S5104 M	S5106
Utilisation	<b>SQUIX 4.3</b> <b>SQUIX 4</b>	<b>SQUIX 4.3 M</b> <b>SQUIX 4 M</b>	<b>SQUIX 6.3</b>
Largeur étiquettes (mm)	25 - 116	4 - 110	50 - 176
Hauteur étiquettes (mm)	25 - 210	10 - 210	25 - 210
Distance ligne d'impression - arête de décollement (mm)	336 - 518		
Surface produit	plane		
Hauteur produit	fixe		
Produit lors de l'étiquetage	en mouvement, vitesse synchronisée avec l'imprimante		
Cadence environ <sup>1)</sup> (étiquettes/min)	60		

<sup>1)</sup> Déterminé avec une hauteur d'étiquettes de 100 mm et une vitesse d'impression de 100 mm/s



## Module de banderolage



### Module de banderolage

Il permet l'étiquetage de pièces cylindriques sur une circonférence de 360°. Le produit est déposé sur les rouleaux et l'étiquetage est démarré par un déclencheur coup de poing ou par une pédale de déclenchement.

Livraison avec pied de montage, câble de raccordement SQUIX et pédale de déclenchement.

Semelle de tamponnage	A1021	M1021
Utilisation	SQUIX 2	SQUIX 4.3, SQUIX 4
Largeur étiquettes (mm)	25 - 63	25 - 116
Hauteur étiquettes (mm)	25 - 140	
Diamètre produit (mm)	12 - 40	
Surface produit	cylindrique	
Produit lors de l'étiquetage	en rotation	

## Systèmes de montage pour les imprimantes d'étiquettes SQUIX

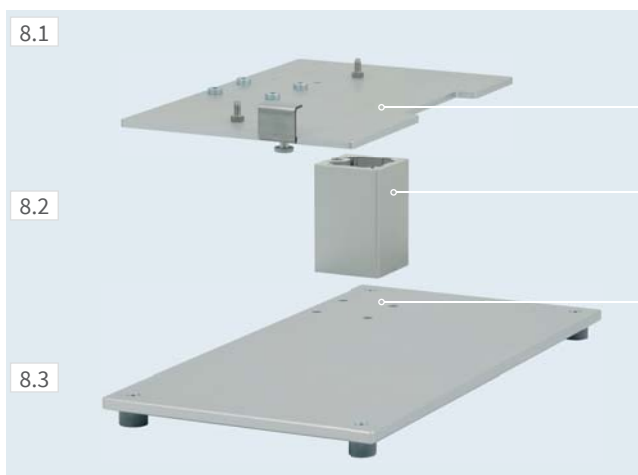

### Pied de montage

Pour la fixation du système de marquage et du support produit.

#### 1 Plaque de fixation

Le système de marquage est monté sur la plaque de montage.

#### 2 Profilé de liaison

Pied en profilé aluminium, hauteurs standards 40, 80, 120 mm. Sur demande il peut être réalisé en hauteur spécifique.

#### 3 Plateau de base

Pour la fixation du support produit.  
Dimension standard : 500 x 255 mm



### Support au sol

Il permet l'intégration rapide et flexible sur toutes les lignes de production. La position de pose sur le produit est facilement réglable en largeur et en hauteur. Les quatre roues permettent la mobilité aisée du support. Dès le positionnement correct atteint, le support est immobilisé par les pieds réglables.

Support au sol	1600
Hauteur totale (mm)	1600
Course verticale jusqu'à (mm)	1400
Course horizontale (mm)	230 - 500
Châssis Largeur x Hauteur x Profondeur (mm)	600 x 140 x 860



### Support imprimante

L'imprimante d'étiquettes est fixée sur le support par un système de verrouillage rapide.

## Imprimantes d'étiquettes avec capots ou boîtiers spéciaux

9.1



### Imprimante avec revêtement conducteur pour environnements ESD

Disponible pour SQUIX 2, SQUIX 4 et SQUIX 6.

Pour protéger contre les décharges électrostatiques, toutes les pièces du revêtement sont conçues en matière conductrice conformément à la norme DIN EN 61340-5-1:2016.

Capot rabattable avec couvercle supérieur disponible comme pièce de rechange.

9.2



### Imprimante pour environnements alimentaires

Disponible pour SQUIX 4 et SQUIX 6.

Le capot est magnétique afin que des parties éclatées puissent être détectées par des détecteurs de métaux ou des systèmes d'inspection aux rayons X.

La surface bleue est utilisée pour la différenciation avec des denrées alimentaires.

Sur demande, le revêtement complet peut être réalisé en matière détectable.

La matière est conforme aux règlements alimentaires UE N° 10/2011 et FDA CFR 21 177.2600.

9.3



### Boîtier en acier inoxydable pour environnements alimentaires

Disponible pour SQUIX 4 et SQUIX 6.

Les étiquettes sont retirées par l'ouverture sur l'avant.

Pour un changement de consommables, le capot avant est ouvert et l'imprimante est retirée complètement grâce à des rails télescopiques. Le volet est fermé pour le nettoyage avec un jet de vapeur.

Indice de protection IP69K selon la norme EN 60529.

9.4



### Boîtier de protection pour environnements poussiéreux

Disponible pour SQUIX 4 et SQUIX 6.

Les étiquettes sont retirées par l'ouverture sur l'avant.

Le ventilateur muni d'un filtre crée une surpression et empêche ainsi la poussière d'entrer dans le boîtier.

Indice de protection IP52 selon la norme EN 60529.

### Boîtier de protection avec buse d'extraction pour salles blanches

Disponible pour SQUIX 4 et SQUIX 6.

## Entretien



### Cellule de détection d'étiquettes

Pour le nettoyage, la cellule de détection d'étiquettes se déverrouille et se retire d'une simple pression.



### Tête d'impression

Le changement de tête d'impression s'effectue par de simples gestes. Il n'y a aucun réglage à effectuer après l'opération.



### Rouleau d'impression

Il suffit de retirer une vis pour le nettoyage ou le changement du rouleau d'impression.

### Outil de montage

UNE seule clé, fixée directement à l'imprimante, est nécessaire pour remplacer toutes les pièces d'usure et pour le montage des périphériques.

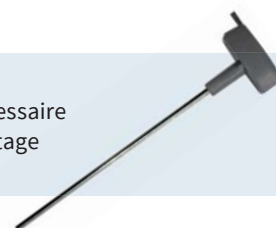

## Maintenance

Les techniciens de maintenance qualifiés de cab assurent la maintenance et la réparation des appareils dans le monde entier.

Envoyez votre imprimante à un centre de maintenance cab ou à l'un de nos partenaires sélectionnés. Nous vérifions et réparons votre appareil dans un délai de quelques jours ouvrables.

Vous souhaitez la maintenance et la réparation dans vos locaux ? Contactez notre service après-vente afin d'obtenir un rendez-vous :  
Tél. **+33 388 72 25 01**, Email : [support@cab-technologies.fr](mailto:support@cab-technologies.fr)

## Formation

Approfondissez vos connaissances sur les appareils cab sur leur utilisation, leur maintenance et leur réparation.















Nous vous informons sur la programmation, les différents outils logiciels, les pilotes d'impression, l'application de conception d'étiquettes, la connexion aux bases de données, l'intégration dans votre réseau ou la connexion avec votre ERP. N'hésitez pas à nous contacter pour plus de détails.



**Nous proposons également des formations adaptées à vos besoins dans nos locaux ou sur site.**



# Programme de livraison

## Imprimantes d'étiquettes

Pos.	Réf. article	avec guidage des consommables à gauche
1.1	 5977030 5977031	Imprimante d'étiquettes SQUIX 2/300 Imprimante d'étiquettes SQUIX 2/600
1.2	 5977032 5977033	Imprimante d'étiquettes SQUIX 2/300P Imprimante d'étiquettes SQUIX 2/600P
1.3	 5977014 5977015 5977001 5977002 xxxxxxx.648 xxxxxxx.649	Imprimante d'étiquettes SQUIX 4.3/200 Imprimante d'étiquettes SQUIX 4.3/300 Imprimante d'étiquettes SQUIX 4/300 Imprimante d'étiquettes SQUIX 4/600 avec massicot de coupe C1 avec massicot de coupe C2
1.4	 5977016 5977017 5977004 5977005 xxxxxxx.648 xxxxxxx.649	Imprimante d'étiquettes SQUIX 4.3/200P Imprimante d'étiquettes SQUIX 4.3/300P Imprimante d'étiquettes SQUIX 4/300P Imprimante d'étiquettes SQUIX 4/600P avec massicot de coupe C1 avec massicot de coupe C2
1.5	 5977034 5977035	Imprimante d'étiquettes SQUIX 6.3/200 Imprimante d'étiquettes SQUIX 6.3/300
1.6	 5977036 5977037	Imprimante d'étiquettes SQUIX 6.3/200P Imprimante d'étiquettes SQUIX 6.3/300P
1.7	 5977067	Imprimante d'étiquettes SQUIX 8.3/300
1.8	 5977068	Imprimante d'étiquettes SQUIX 8.3/300P
1.9	 5977052 5977053 xxxxxxx.648 xxxxxxx.649	Imprimante d'étiquettes SQUIX 4.3/200TD Imprimante d'étiquettes SQUIX 4.3/300TD avec massicot de coupe C1 avec massicot de coupe C2
1.10	 5977054 5977055 xxxxxxx.648 xxxxxxx.649	Imprimante d'étiquettes SQUIX 4.3/200PTD Imprimante d'étiquettes SQUIX 4.3/300PTD avec massicot de coupe C1 avec massicot de coupe C2
Pos.	Réf. article	avec guidage des consommables centré
1.11	 5977018 5977019 5977010 5977011 xxxxxxx.648 xxxxxxx.649 xxxxxxx.659	Imprimante d'étiquettes SQUIX 4.3/200M Imprimante d'étiquettes SQUIX 4.3/300M Imprimante d'étiquettes SQUIX 4/300M Imprimante d'étiquettes SQUIX 4/600M avec massicot de coupe C1 avec massicot de coupe C2 avec massicot de coupe et perforation P3
1.12	 5977022 5977023 5977007 5977008 xxxxxxx.648 xxxxxxx.649 xxxxxxx.659	Imprimante d'étiquettes SQUIX 4.3/200MP Imprimante d'étiquettes SQUIX 4.3/300MP Imprimante d'étiquettes SQUIX 4/300MP Imprimante d'étiquettes SQUIX 4/600MP avec massicot de coupe C1 avec massicot de coupe C2 avec massicot de coupe et perforation P3
Pos.	Réf. article	avec RFID UHF
1.13	 xxxxxxx.406 xxxxxxx.407 xxxxxxx.408 xxxxxxx.409	Module RFID UHF Standard Module RFID UHF On-Metal Module RFID UHF HS Module RFID UHF Dual (Standard et On-Metal)
Pos.	Réf. article	avec séparateur (textile)
1.14	 5977024 5977012 5977025	Imprimante d'étiquettes SQUIX 4.3/300MT Imprimante d'étiquettes SQUIX 4/300MT Imprimante d'étiquettes SQUIX 4/600MT

Pos.	Réf. article	avec options
1.15	 xxxxxxx.124	Imprimante pour environnements ESD Imprimante d'étiquettes SQUIX 2/xxx-ESD SQUIX 4/xxx-ESD SQUIX 6/xxx-ESD
1.16	 xxxxxxx.122	Imprimante pour environnements alimentaires Imprimante d'étiquettes SQUIX 4/xxx-FOOD SQUIX 6/xxx-FOOD









Livraison							
	<p>Imprimante d'étiquettes Câble d'alimentation modèle E+F, longueur 1,8 m Câble USB, longueur 1,8 m Manuel d'utilisation allemand/anglais</p>						
Disponible en téléchargement							
	<p>Manuel d'utilisation en 30 langues Manuel de configuration allemand/anglais/français Manuel de service allemand/anglais Manuel de pièces de rechange allemand/anglais Manuel de programmation anglais Pilotes Windows 64 bits pour  <table border="0"> <tr> <td>Windows 10</td> <td>Server 2016</td> </tr> <tr> <td></td> <td>Server 2019</td> </tr> <tr> <td>Windows 11</td> <td>Server 2022</td> </tr> </table>           Certification WHQL en cours            Pilotes Apple Mac OS X allemand/anglais/français            Pilotes Linux allemand/anglais/français            Logiciel d'étiquetage cablabel S3 Lite            cablabel S3 Viewer            Database Connector</p>	Windows 10	Server 2016		Server 2019	Windows 11	Server 2022
Windows 10	Server 2016						
	Server 2019						
Windows 11	Server 2022						
	<a href="https://setup.cab.de/fr">https://setup.cab.de/fr</a>						















## Pièces d'usure

Pos.	Réf. article	Désignation
2.1	5977384.001	Tête d'impression 2/300
	5977385.001	Tête d'impression 2/600
	5977382.001	Tête d'impression 4.3/200
	5977383.001	Tête d'impression 4.3/300
	5977444.001	Tête d'impression 4/300
	5977380.001	Tête d'impression 4/600
2.2	5977386.001	Tête d'impression 6.3/200
	5977387.001	Tête d'impression 6.3/300
	5987351.001	Tête d'impression 8.3/300
	5954102.001	Rouleau d'impression DR2
2.3	5954180.001	Rouleau d'impression DR4
	5954245.001	Rouleau d'impression DR6
	5954103.001	Rouleau d'impression DR8
2.4	5954985.001	Rouleau d'impression DRS4
2.4	5954104.001	Rouleau de déviation RR2
	5954183.001	Rouleau de déviation RR4
	5954246.001	Rouleau de déviation RR6
	5981495.001	Rouleau de déviation RR8
Pos.	Réf. article	Têtes pour module On-Metal avec antenne RFID intégrée
2.5	5987177.001	Tête d'impression 4.3/200
	5987178.001	Tête d'impression 4.3/300
	5987179.001	Tête d'impression 4/300
	5987180.001	Tête d'impression 4/600

# Programme de livraison

## Accessoires

Pos.	Réf. article	Désignation
2.6	 5953700.001	Rouleau d'impression DR4-M30
	 5953701.001	Rouleau d'impression DR4-M60
	 5953702.001	Rouleau d'impression DR4-M80
2.7	 5954978.001	Rouleau d'impression DRS2
	 5954985.001	Rouleau d'impression DRS4
	 5954979.001	Rouleau d'impression DRS6
2.8	 6010186	Panneau de commande externe
	 5907718.850	Câble USB, longueur 1,8 m
	 5907730.850	Câble USB, longueur 3 m
	 5907750.850	Câble USB, longueur 5 m
	 5907760.850	Câble USB, longueur 11 m
 5907765.850	Câble USB, longueur 16 m	
2.9	 5977530.001	Cellule de détection d'étiquettes 4,5
2.10	 6010840	Système de pression de tête réduite 2L
	 6010841	Système de pression de tête réduite 4L
	 6010842	Système de pression de tête réduite 6L
2.11	 5977797	Brosse antistatique 2"
	 5977339	Brosse antistatique 4" / 6"
2.12	 5959622	Adapter 100
2.13	 5977370	Carte mémoire SD
2.14	 5977730	Clé USB
2.15	 5978912.001	Clé USB Wi-Fi 2,4 GHz 802.11b/g/n
2.16	 5977731	Clé USB Wi-Fi avec antenne 2,4 GHz 802.11b/g/n + 5 GHz a/n/ac
2.17	 5977732	Adaptateur USB Bluetooth
Pos.	Réf. article	Décoller
2.18	 5977585	Interface de décollement PS800
2.19	 5984482	Interface de décollement PS 2/900
	 5977538	Interface de décollement PS 4/900
2.20	 5977735	Interface de décollement PS1000 MP
2.21	 5977798	Arête de décollement rallongée DP210
	 5978908	Arête de décollement rallongée DP410
	 5977799	Arête de décollement rallongée DP610
2.22	 5978909	Cellule de détection produit avec réflecteur
Pos.	Réf. article	Interfaces
3.1	 5977767	Interface E/S digitale
3.2	 5917651	Connecteur SUB-D 25 broches pour interface E/S
3.3	 5948205	Labelbox - I/O-Box





Pos.	Réf. article	Déclencheurs
3.4	 5955710	Déclencheur coup de poing TR2
3.5	 5955711	Pédale de déclenchement
Pos.	Réf. article	Câbles
4.1	 5550818	Câble série RS232-C 9/9 broches, longueur 3 m
Pos.	Réf. article	Couper, perforer
5.1	 5984550	Massicot CSQ 401 avec récupérateur
	 5984565	Massicot CSQ 402 avec récupérateur
5.2	 5984130	Massicot de coupe et perforation PSQ 403
5.3	 5979032	Massicot CU200
	 5978900	Massicot CU400 avec récupérateur
	 5979033	Massicot CU600
 5984100	Massicot CU800	
5.4	 5978901	Massicot de coupe et perforation PCU400/2,5
	 5978920	Massicot de coupe et perforation PCU400/10
Pos.	Réf. article	Empiler, vérifier
5.5	 5978902	Massicot ST400 M avec empileur et châssis
	 R.ST4M-GAB	Table de dépose, étiquette l x H
5.6	 5977840	Vérificateur de codes à barres CC200-SQ
Pos.	Réf. article	Enrouler, dérouler
6.1	 5979031	Tôle de déviation RG200
	 5978903	Tôle de déviation RG400
6.2	 5948102.597	Enrouleur externe ER1/210
	 5943251.597	Enrouleur externe ER2/210
	 5945802.597	Enrouleur externe ER3/210
6.3	 5946090	Enrouleur externe autonome ER4/300
	 5946420	Enrouleur externe autonome ER6/300
6.4	 5946091	Dérouleur externe EU4/300
	5946421	Dérouleur externe EU6/300
6.5	 5978943	Gabarit pour ER4, ER6 et EU4, EU6

# Programme de livraison



## Applicateurs, modules de distribution

Pos.	Réf. article	Désignation
7.1	 <b>5987150.xxx</b>	Applicateur pour tubes AXON 2 avec arête de décollement 56.1 (Ø14 mm) avec rouleau de transport TRV 14 avec récupérateur
7.2	 <b>5988000</b>	Applicateur d'étiquettes sur produits cylindriques WICON avec rouleau d'impression DR4-M60 avec arête de décollement WICON
7.3	 <b>5976086</b> <b>5976087</b> <b>5976088</b>	Applicateur S1000-220 Applicateur S1000-300 Applicateur S1000-400
7.4	 <b>5949072</b>	Semelle universelle S1021 jusqu'à 70 x 60
	 <b>5949075</b>	Semelle universelle S1021 jusqu'à 90 x 90
	 <b>R.S10-11</b>	Semelle de tamponnage S1000-1100 l x H
7.5	 <b>5949076</b>	Semelle universelle S1321 jusqu'à 116 x 102
	 <b>5949077</b>	Semelle universelle S1321 jusqu'à 116 x 152
	 <b>R.S10-13</b>	Semelle de tamponnage S1000-1300 l x H
7.6	 <b>R.S10-21</b>	Semelle de soufflage S1000-2100 l x H
7.7	 <b>R.S10-14</b>	Semelle de déroulement S1000-1400 l x H
7.8	 <b>5976085</b>	Applicateur S3200
7.9	 <b>R.S32-11</b>	Semelle de tamponnage A3200-1100 l x H
7.10	 <b>R.S32-21</b>	Semelle de soufflage S3200-2100 l x H
7.11	 <b>5976083</b> <b>5976083.242</b> <b>5987120</b> <b>5979035</b> <b>5979035.242</b>	Module de distribution S5104 avec cellule Module de distribution S5104 sans cellule Module de distribution S5104 M Module de distribution S5106 avec cellule Module de distribution S5106 sans cellule
7.12	 <b>5976084</b> <b>5979089</b> <b>5550999</b> <b>8930933.001</b>	Module de banderolage Pied de montage Câble de connexion SQUIX Pédale de déclenchement



## Systèmes de montage

Pos.	Réf. article	Désignation
8.1	 <b>5979036</b> <b>5978910</b> <b>5978923</b>	Plaque de fixation SQUIX 2 Plaque de fixation SQUIX 4 Plaque de fixation SQUIX 6
8.2	 <b>5958365</b> <b>5965929</b> <b>5971136</b>	Profilé de liaison 40 Profilé de liaison 80 Profilé de liaison 120 Autres longueurs sur demande
8.3	 <b>5961203</b>	Plateau de base 500 x 255
8.4	 <b>5947400</b>	Support au sol 1600
8.5	 <b>5979037</b> <b>5978922</b> <b>5979038</b>	Support imprimante SQUIX 2 Support imprimante SQUIX 4 Support imprimante SQUIX 6

## Capots spéciaux

Pos.	Réf. article	Désignation
9.1	 <b>5977771.001</b> <b>5977763.001</b> <b>5977772.001</b>	Capot rabattable SQUIX 2-ESD Capot rabattable SQUIX 4-ESD Capot rabattable SQUIX 6-ESD
9.2	 <b>5977764.001</b> <b>5977774.001</b>	Capot rabattable SQUIX 4-FOOD Capot rabattable SQUIX 6-FOOD

## Boîtiers de protection

Pos.	Réf. article	Désignation
9.3	 <b>5979071</b> <b>5979305</b>	Boîtier en acier inoxydable SQUIX 4 Boîtier en acier inoxydable SQUIX 6
9.4	 <b>5979080</b> <b>5979300</b>	Boîtier anti-poussières SQUIX 4 220 V Boîtier anti-poussières SQUIX 6 220 V
	 <b>5979080.126</b> <b>5979300.126</b>	Boîtier pour salles blanches SQUIX 4 Boîtier pour salles blanches SQUIX 6

## Logiciels d'étiquetage

Pos.	Réf. article	Désignation
11.7	Bundle	cablabel S3 Lite (Téléchargement sur <a href="http://cab.de/fr">cab.de/fr</a> )
	 <b>5588001</b>	cablabel S3 Pro 1 poste
	<b>5588100</b>	cablabel S3 Pro 5 postes
	<b>5588101</b>	cablabel S3 Pro 10 postes
	<b>5588150</b>	cablabel S3 Pro 1 poste additionnel
	<b>5588151</b>	cablabel S3 Pro 4 postes additionnels
	<b>5588152</b>	cablabel S3 Pro 9 postes additionnels
	<b>5588002</b>	cablabel S3 Print 1 poste
	<b>5588105</b>	cablabel S3 Print 5 postes
	<b>5588106</b> <b>5588155</b> <b>5588156</b> <b>5588157</b>	cablabel S3 Print 10 postes cablabel S3 Print 1 poste additionnel cablabel S3 Print 4 postes additionnels cablabel S3 Print 9 postes additionnels
11.10	<b>9009950</b>	Manuel de programmation anglais Exemplaire imprimé

# Vue d'ensemble des produits cab

Imprimantes d'étiquettes  
**MACH1, MACH2**



Imprimantes d'étiquettes  
**EOS 2**



Imprimantes d'étiquettes  
**EOS 5**



Imprimantes d'étiquettes  
**MACH 4S**



Imprimantes d'étiquettes  
**SQUIX 2**



Imprimantes d'étiquettes  
**SQUIX 4**



Imprimantes d'étiquettes  
**SQUIX 6.3**



Imprimantes d'étiquettes  
**SQUIX 8.3**



Imprimantes d'étiquettes  
**XD Q recto-verso**



Imprimantes d'étiquettes  
**XC Q deux couleurs**



Systèmes d'impression-pose  
**HERMES Q**



Systèmes d'impression-pose  
**Hermes C deux couleurs**

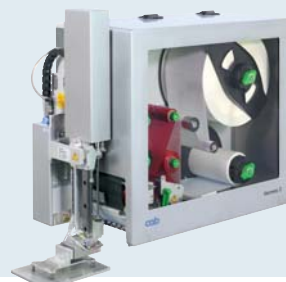

Systèmes d'étiquetage de tubes  
**AXON 1**



Modules d'impression  
**PX Q**



Étiquettes et rubans transfert



Logiciels d'étiquetage  
**cablabel S3**



Distributeurs d'étiquettes  
**HS, VS**



Étiqueteuses  
**IXOR**



Lasers de marquage  
**XENO 4**



Systèmes de marquage laser



Allemagne  
**cab Produkttechnik GmbH & Co KG**  
Karlsruhe  
Tel. +49 721 6626 0  
[www.cab.de](http://www.cab.de)

France  
**cab Technologies S.à.r.l.**  
Niedermodern  
Tel. +33 388 722501  
[www.cab.de/fr](http://www.cab.de/fr)

USA  
**cab Technology, Inc.**  
Chelmsford, MA  
Tel. +1 978 250 8321  
[www.cab.de/us](http://www.cab.de/us)

Mexique  
**cab Technology, Inc.**  
Juárez  
Tel. +52 656 682 4301  
[www.cab.de/es](http://www.cab.de/es)

Taiïwan  
**cab Technology Co., Ltd.**  
Taipei  
Tel. +886 (02) 8227 3966  
[www.cab.de/tw](http://www.cab.de/tw)

Chine  
**cab (Shanghai) Trading Co., Ltd.**  
Shanghai  
Tel. +86 (021) 6236 3161  
[www.cab.de/cn](http://www.cab.de/cn)

Singapour  
**cab Singapore Pte. Ltd.**  
Singapour  
Tel. +65 6931 9099  
[www.cab.de/en](http://www.cab.de/en)

Afrique du sud  
**cab Technology (Pty) Ltd.**  
Randburg  
Tel. +27 11 886 3580  
[www.cab.de/za](http://www.cab.de/za)

**cab // 820** partenaires dans plus de **80** pays